



the future is safer with altro



El mundo Altro

Suelos y sistemas de revestimientos de paredes de calidad para los sectores del transporte y la construcción
Edición para el sector de la construcción 2016

Daniel Alcaide, instalador,
Colober Pavimentos Ligeros, para Nestlé, España

“ Se han aprovechado al máximo las ventajas de Altro: seguridad, **fácil instalación y estética**. En cuanto a normas e inspecciones, con Altro no hay ningún problema, siempre está **por encima de las exigencias de las normativas** y eso da tranquilidad.”

Norbert Stocker, operadores,
Stockerhof, Pfaffenhofen, Alemania

“ Además del buen resultado de los productos, me ha impresionado el **servicio que Altro ofrece a sus clientes**. Desde la **orientación** y la **asistencia** antes de adquirir sus productos, hasta las instrucciones de la empresa instaladora o lo rápido que llevan a cabo una instalación. Todo estuvo **perfectamente coordinado**, incluso a pesar de tener que hacerlo a contrarreloj.”

Jutta Jensen, Gestora de proyectos,
del Departamento de Proyectos de Construcción del Hospital de Vejle, Dinamarca

“ No cabe duda de que las características más importantes para nosotros a la hora de elegir el suelo para esta zona han sido la **resistencia al deslizamiento, facilidad de limpieza** y creación de un buen ambiente de trabajo. Dicho esto, seguiremos esforzándonos por optar por productos que también son respetuosos con el medio ambiente, y **Altro tiene un compromiso muy claro con la sostenibilidad**.”

Annika von Axelson, Directora de Operaciones,
Birger Jarl, Suecia

“ **El suelo imitación madera funciona de maravilla**. Muchos visitantes vienen a decirnos lo moderno y bonito que queda. También es importante que los residentes **se sientan como en** casa, para lo que el suelo hace un gran trabajo.”



Bienvenido a Altro	2
Seguridad	4
Higiene	12
Sostenibilidad	20
El compromiso de Altro	26
Nuestros sectores clave	34
Productos	38
La solución ideal	44
Revestimiento de paredes	
Introducción a los revestimientos de paredes Altro	46
Revestimiento higiénico de paredes Altro Whiterock	50
Protección para paredes Altro Fortis	64
Juntas	69
Suelos	
Suelos de Seguridad Altro	70
Suelos lisos Altro	102
Accesorios e información técnica	
¿Cómo funcionan los suelos vinílicos de seguridad?	112
Información técnica	114
Coste del ciclo de vida	128

Bienvenido a Altro

En Altro pensamos a lo grande, pues somos una empresa líder en suelos y revestimientos de paredes de calidad para los sectores como la construcción o el transporte. Nos encanta inventar y los suelos de seguridad y los sistemas higiénicos de revestimientos de paredes son dos de nuestras innovaciones más conocidas.

Nos gusta trabajar contigo, desarrollar productos innovadores con las nuevas tecnologías y sabemos que tú, como cliente, también aprecias nuestro trabajo. Además fomentamos la sostenibilidad mediante la reutilización y el reciclaje de nuestros productos.

Como somos una empresa familiar compartimos los valores propios de este tipo de empresas: nos preocupamos por nuestros clientes, por nuestros compañeros y por nuestro trabajo. Nos entusiasma crear una experiencia positiva para nuestros clientes, independientemente de su procedencia.

Ponte en contacto con nosotros, nos gustaría decirte “Hola”, “Hi” o incluso “你好” y enseñarte de qué trata la experiencia Altro.

Altro en las Olimpiadas:
**soluciones ganadoras para unas instalaciones
de primera clase**

Nos encargamos de proporcionar más de 60.000m² de suelo de seguridad para las Olimpiadas



Seguridad

Tu seguridad es lo más importante, porque en ella reside el secreto de nuestro éxito. En 1947 Altro inventó el primer suelo de seguridad y nunca hemos dejado de sentir la misma pasión por nuestro trabajo. Nos fascina estar a la vanguardia de las soluciones para suelos de seguridad que mantienen sus propiedades antideslizantes durante toda la vida útil del producto. Nuestros suelos resultan ideales para zonas secas y húmedas, y para caminar descalzos o con cualquier tipo de calzado: zapatos, botas, zapatillas, etc., cubriendo así todos los posibles escenarios y necesidades.

Porque tu bienestar es lo primero, nos comprometemos a velar por tu seguridad de varias formas. Así, por ejemplo, nuestro sistema de revestimiento de paredes impide la proliferación de las bacterias, lo que fomenta la seguridad de tu instalación. Altro es una empresa familiar que ha ido cosechando éxitos desde 1919: invertir en nuestros suelos es invertir en seguridad y por eso, con Altro, tu futuro está en buenas manos.

Nuestro objetivo se centra en reducir tus probabilidades de riesgo a **una entre un millón**

sustainability

altro
promise

hygiene

safety



¿Por qué la seguridad es tan importante?

No todos los suelos de seguridad son tan fiables como los de Altro. Algunos tan solo cuentan con una fina capa resistente al deslizamiento que puede desgastarse fácilmente con el tiempo. Otros solo proporcionan resistencia al deslizamiento en ambientes secos.

Para poder combatir los casi 37,5 millones de lesiones por caídas que tienen lugar anualmente en todo el mundo es esencial contar con una buena resistencia al deslizamiento tanto en ambientes secos como húmedos. Nuestras construcciones exclusivas y patentadas de suelos de seguridad incorporan partículas resistentes a deslizamientos en todo el espesor, lo que resulta en una superficie duradera resistente al deslizamiento frente a agentes contaminantes de ambientes húmedos o secos durante toda la vida útil del producto.

Nos tomamos la seguridad muy en serio, y por eso desarrollamos nuestros suelos de seguridad para que superen los requisitos reglamentarios y ofrezcan una resistencia al deslizamiento de por vida.

Nuestro suelo de seguridad no solo protege al usuario, sino que también protege a aquellos que velan por la seguridad de sus empleados o visitantes.

37,5 millones
de caídas

Las lesiones en el lugar de trabajo se deben principalmente a resbalones, tropiezos y caídas. Alrededor de 37,5 millones de caídas al año en todo el mundo requieren atención médica.

424.000
personas

Todos los años fallece una media de 424.000 personas en todo el mundo como consecuencia de una caída.

Caídas:
preocupación
mundial

Las caídas son la segunda causa de fallecimiento debido a accidentes o lesiones provocadas por las mismas.

Una fina capa de agua, es decir, una décima parte del grosor de un cabello humano, puede evitar que el calzado haga contacto con el suelo y, por lo tanto, ocasionar un accidente



Prueba y evaluación

En Altro vamos más allá de lo que exige la ley para ofrecerte un suelo de seguridad de confianza durante toda la vida útil del producto. No tratamos solo de ajustarnos a la normativa vigente, sino que elevamos el nivel con nuestro protocolo de evaluación riguroso y vanguardista.

Creemos que el Valor de la Prueba del Péndulo (VPP) es la mejor manera de medir la resistencia al deslizamiento. Tiene varias ventajas con respecto a la prueba de rampa; la principal de estas ventajas es que se puede usar para evaluar la cobertura del suelo in situ, y por eso es el único método que puede probar la resistencia prolongada al deslizamiento. Además, las pruebas de rampa se suelen llevar a cabo en materiales preinstalados de fábrica y no demuestran que el producto siga ofreciendo resistencia al deslizamiento unos meses después, cuando se haya desgastado el revestimiento del suelo.

Hemos invertido en pruebas adicionales para ir aún más lejos y demostrar que nuestros productos siempre ofrecen la máxima calidad posible. Nos empeñamos en evaluar nuestros productos cuando ya están instalados, pues es la única manera con la que realmente se demuestra el verdadero desempeño de los mismos, un enfoque vanguardista que te proporciona tranquilidad.

Test del péndulo y CTE

(BS7976) mide el deslizamiento en un suelo húmedo. La Prueba del Péndulo arroja un resultado de ≥ 36 , lo que indica una baja posibilidad de deslizamiento. Los suelos de seguridad Altro superan el valor de ≥ 36 , lo que se traduce en la posibilidad más baja de deslizamiento.

CTE (Código Técnico de la Edificación) Los resultados muestran las diferentes clasificaciones de resistencia al deslizamiento.

Prueba europea EN 13845

Esta prueba cuenta las partículas restantes tras el desgaste para evaluar la resistencia al deslizamiento.

+50.000 ciclos resultan necesarios para obtener la calificación máxima 34/43 para considerar un suelo como "comercial/industrial de uso intensivo".

Los suelos de seguridad Altro sobrepasan los 50.000 ciclos.

Prueba de la rampa (DIN 51130)

Mide el ángulo en el que un peatón resbalaría en una rampa cubierta de aceite.

El rango abarca desde un ángulo R9 a un R13, donde R9 indica una resistencia mínima.

Los suelos de seguridad Altro ofrecen resultados de hasta R12.



Solo Altro va
más allá para
asegurar que
el riesgo de
deslizamiento
es de 1 entre
un millón

Test SATRA Pedatron

Esta prueba reproduce el efecto que tendrían un millón de pisadas en una zona reducida del suelo.

Los resultados demuestran la resistencia al deslizamiento que ofrece Altro.

¿Por qué elegir suelos de seguridad Altro?

Nuestros productos son exclusivos. Somos los creadores de los suelos de seguridad y nuestro espíritu vanguardista nos guía en todo lo que hacemos. Estamos orgullosos de todos los hitos industriales que hemos conseguido y somos el único fabricante que se preocupa por la sostenibilidad del diseño de los productos.

No vamos a parar de mejorar. Hemos invertido en nuevas tecnologías que ofrecen la posibilidad de crear productos revolucionarios que beneficien a nuestros clientes, sus clientes y a nuestro planeta. La calidad es primordial, por eso hemos invertido varios años en perfeccionar cada uno de nuestros productos antes de introducirlos en el mercado y hemos trabajado duro para fomentar que cumplan con la máxima calidad en todos los niveles.

Llevamos a cabo pruebas muy precisas y abogamos por que se realicen otras, incluso más rigurosas, para que todos nos beneficiemos de una mayor transparencia en la industria.

Los métodos de fabricación que utilizamos, tanto tradicionales como de nueva generación, tienen algo en común: las partículas antideslizantes de nuestros suelos de seguridad están repartidas por todo su espesor y esto proporciona una resistencia al deslizamiento durante toda la vida útil del producto.

1947
Altro inventa los suelos de seguridad

La historia continúa...



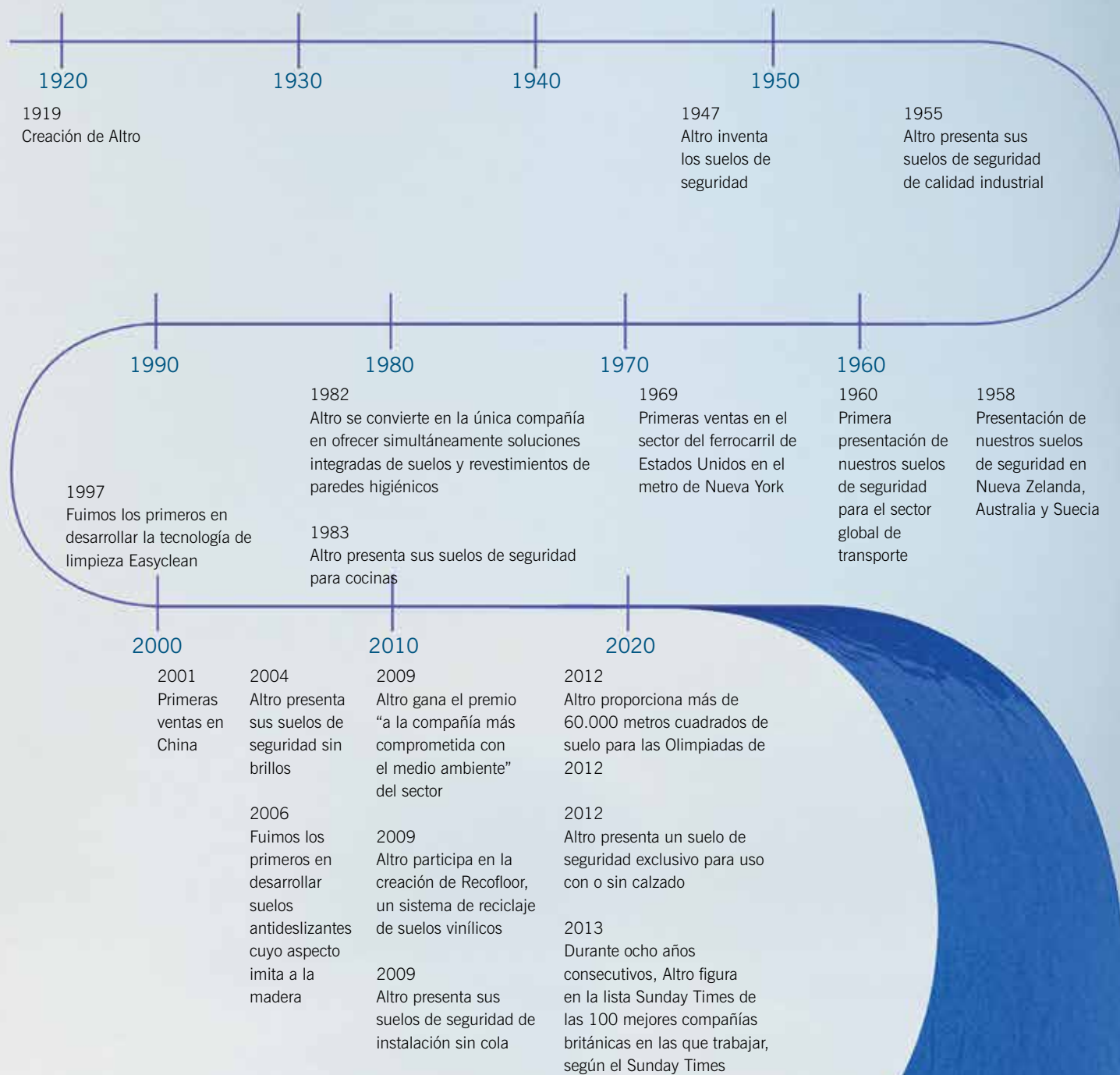

Higiene

La higiene afecta a todo el entorno, desde el suelo hasta el techo. Tiene que ver con cómo fabricamos nuestros productos, las tecnologías que empleamos y las propiedades de nuestras líneas de productos.

Hemos diseñado un sistema totalmente integrado que facilita las tareas de limpieza y mantenimiento, ya que presenta unas superficies impermeables y completamente selladas alrededor de muebles y accesorios, lo que impide que se acumulen bacterias y microorganismos. Gracias a este sistema, podrás mantener los más estrictos niveles de higiene y control ante posibles infecciones. Así disfrutarás de las condiciones higiénicas que ofrecen nuestros productos a largo plazo y comprobarás por qué tu futuro es más seguro con Altro.

Productos duraderos, higiénicos y de alto rendimiento **en los que puedes confiar**

safety

altro
promise

sustainability

hygiene



Sistemas higiénicos

El Centro Europeo para la Prevención y Control de Enfermedades calcula que más de 4 millones de pacientes se ven afectados por 4,5 millones de infecciones que se cobran alrededor de 37.000 vidas cada año. Por eso la higiene es tan importante para nosotros y por eso nos apasiona desarrollar un sistema higiénico que ofrezca las mejores prestaciones en los entornos más exigentes.

Fuimos los primeros en crear un sistema completo de suelos y revestimientos de paredes compatibles completamente integrado, que encaja a la perfección entre sí y que cuenta con una capa impermeable. En este sistema no hay huecos ni rebabas, tan sólo una superficie lisa, incluso alrededor de enchufes, interruptores y esquinas. También ofrece la mejor protección posible contra bacterias o parásitos, lo que facilita las tareas de limpieza.

Un entorno cerrado

Un sistema higiénico sellado de paredes y suelos, hermético e impenetrable.

Un sistema estable

Las juntas y los empalmes son una parte esencial de la estabilidad de un sistema. Los productos Altro ofrecen un método de empalme liso y Seguro que evita que se acumulen la suciedad y la humedad.

Facilidad de limpieza

Los productos Altro no son porosos y no se desgastan, lo que impide que agentes externos puedan penetrar en los mismos. Además son resistentes a los impactos, lo que evita que se produzcan daños en los materiales donde se puedan acumular las bacterias.



Los primeros y únicos en
crear un sistema higiénico
totalmente integrado de
revestimientos de paredes
y suelos

Materiales higiénicos

Impermeabilidad, facilidad de limpieza y resistencia a los duros golpes del día a día, estos son los requisitos necesarios para un entorno de trabajo, y eso es precisamente lo que ofrecen todos los productos Altro. Nuestros revestimientos de paredes y suelos de seguridad están especialmente diseñados para cumplir con las normas higiénicas vigentes, lo que proporciona tranquilidad a nuestros clientes. Sólo utilizamos las mejores materias primas que cumplan con estrictas medidas de control de calidad y garanticen unos altos niveles de calidad y consistencia.

Resistencia

Los productos Altro, son resistentes al agua, los agentes químicos, las manchas y los malos olores.

Higiene

Los productos Altro son una alternativa higiénica a las baldosas, las moquetas, la madera y el linóleo, pues no tienen enlechada, juntas sin sellar o fibras donde se acumule la suciedad.

Dureza

Una alta resistencia a los impactos evita que se produzcan daños en los materiales y se acumulen bacterias, lo que facilita la limpieza de los productos Altro.

El desempeño y los
beneficios higiénicos de
todos los productos Altro
perduran en el tiempo
y se mantienen intactos
desde el día de su
instalación

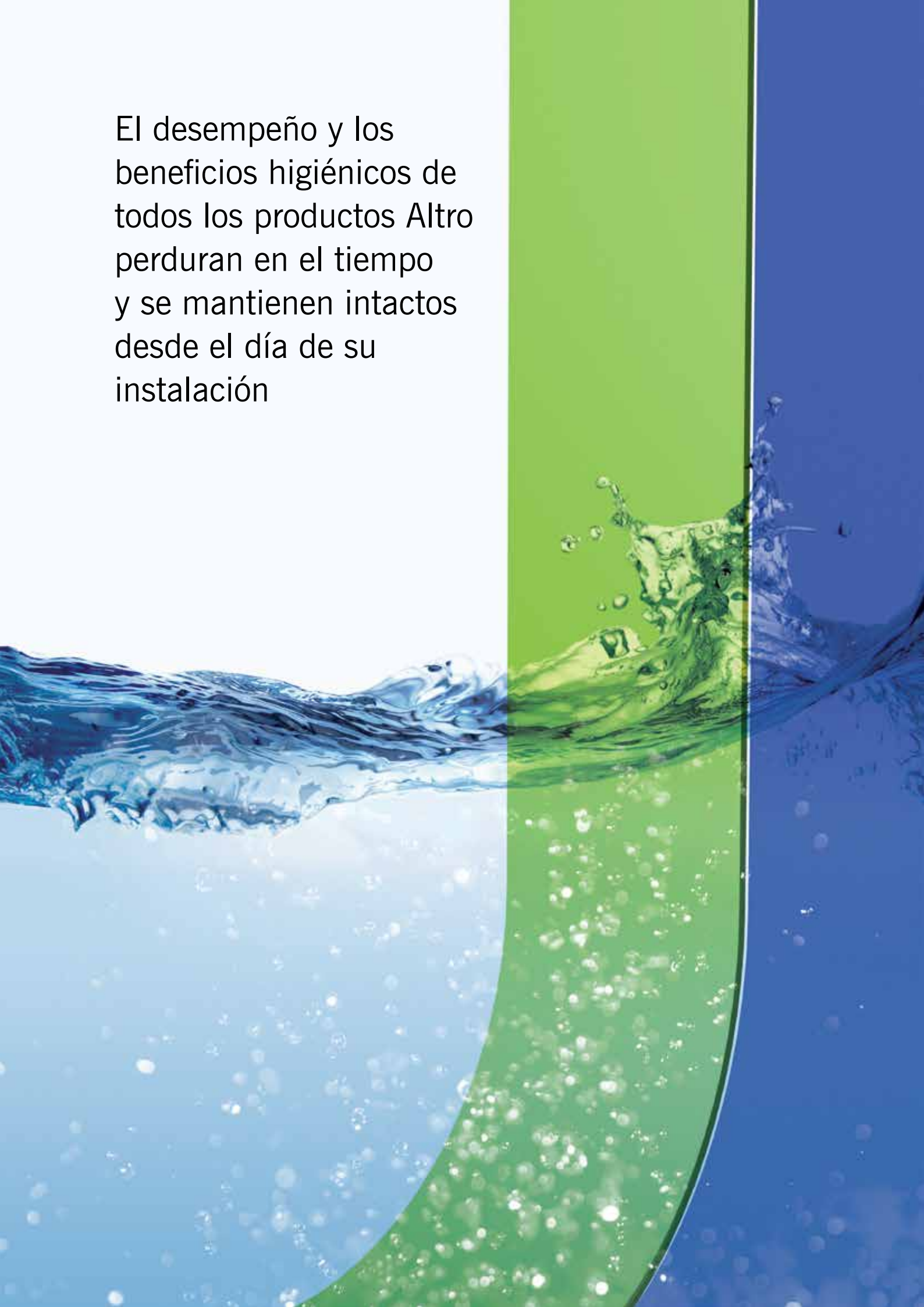

Mantenimiento de los niveles de seguridad e higiene

Nuestros suelos y revestimientos higiénicos de paredes están creados para fomentar un entorno limpio. Su desempeño es excepcional y se mantendrá durante todo el ciclo de vida útil de la instalación.

Los suelos y revestimientos de paredes Altro son conocidos por su seguridad, higiene y durabilidad. Para preservar un estado óptimo, es importante limpiar los productos durante toda su vida útil, y en Altro nos hemos esforzado para que esta tarea te resulte lo más fácil posible. Nuestros productos se suelen utilizar en entornos en los que es necesario mantener unos altos niveles de limpieza, a pesar de su uso constante.

Sanidad

Los productos de Altro son resistentes a agentes químicos y están diseñados para soportar duros planes de limpieza que permitan mantener a raya las infecciones.

Transporte

Podemos proporcionarte una superficie dura y resistente donde apenas pueda acumularse la suciedad o las bacterias.

Preparación de comida

Los suelos antideslizantes y los revestimientos de paredes de Altro han obtenido la aprobación APPCC y cumplen con la normativa europea de higiene y facilidad de limpieza.



Hemos desarrollado la tecnología Easyclean, y seguimos trabajando para ampliar las fronteras en lo relativo a higiene y limpieza

Sostenibilidad

La sostenibilidad es un elemento indispensable en nuestra toma de decisiones. Para fabricar nuestros productos escogemos siempre materias primas que respetan el medio ambiente, y con ellas creamos suelos de vinilo usando bioplastificantes sin ftalatos. Nuestro compromiso con la sostenibilidad nos ha convertido en el primer fabricante que recicla los suelos de seguridad de interior. Por eso somos pioneros en la venta de un suelo de seguridad 100% reciclable y reutilizable tras la instalación, algo revolucionario en esta industria.

Hemos implantado un completo programa de sostenibilidad que ofrece un enfoque integral que resulta ser un buen ejemplo de los diferentes procedimientos con los que intentamos que tu futuro y el del medio ambiente sean más seguros.

Hacemos que tu futuro y tu entorno sean **más seguros**



Asumir la responsabilidad

Somos conscientes de que ser sostenible implica ser responsable tanto desde un punto de vista medioambiental como social, y que además debe tenerse en cuenta el impacto económico. Trabajamos mano a mano con nuestros compañeros, tanto españoles como de otros países, para ofrecerles una formación continua en nuestras técnicas de instalación más recientes. Así nos aseguramos de que los productos ofrezcan unas óptimas condiciones de higiene y seguridad tras su instalación. Estamos plenamente convencidos de cumplir con nuestras responsabilidades medioambientales y sociales cuando ofrecemos suelos antideslizantes y revestimientos de paredes duraderos, sostenibles y seguros.

Componentes

El PVC se compone de un 57% de sal y 43% de petróleo, y la producción mundial de PVC sólo supone el 0,3% del consumo mundial de petróleo.

Baja huella de carbono

El PVC necesita menos energía en su proceso de fabricación que la goma, el linóleo y los productos de madera. Además puede reciclarse continuamente sin que pierda sus propiedades físicas.

Calidad del aire en interiores y COVs

Los suelos de seguridad de Altro cumplen los planes internacionales de calidad del aire en interiores, y no generan cantidades significativas de COVs.

En 1954 nos convertimos
en el primer fabricante
en producir suelos
antideslizantes **libres**
de ftalatos y seguimos
haciéndolo desde entonces

Fuimos los primeros
en inventar un
suelo antideslizante
100% reutilizable y
reciclable después de
su uso: el premiado
Altro XpressLay

Nuestros suelos de
seguridad están **libres**
de sustancias nocivas
como plomo, cadmio y
formaldehído,
y contienen un
bioplastificador
procedente de una
fuente renovable
europea

Eficiencia de recursos

Nos hemos comprometido a que en nuestro proceso de fabricación se haga un uso eficiente de los recursos. Queremos reducir activamente los residuos generados durante el mismo, el consumo de agua y energía, e implantar procesos de reciclado de circuito cerrado. Desde 2014 tenemos una política de “cero residuos de PVC al vertedero” tras invertir en el primer sistema mundial de reciclado de suelos antideslizantes y llevar a cabo su implantación. Altro es uno de los dos miembros fundadores de Recofloor™, plan sectorial de reciclaje de vinilo que recoge desechos de este material para evitar que acaben en vertederos. Desde el lanzamiento del plan en 2009, Recofloor ha evitado que más de 2.500 toneladas de residuos de suelo vinílico terminen en vertederos. También establecimos Recowall™, el primer plan de reciclado de revestimientos de paredes en el Reino Unido.

Reciclable

No sólo reciclamos cientos de toneladas de suelo de seguridad cada año, sino que, además, nuestros productos contienen un 20% de material reciclado.

Eficiencia de recursos

Este año hemos conseguido llevar a cabo nuestro objetivo de cero residuos al vertedero en 2014 ya que los residuos o se reciclan o se utilizan para conseguir energía.

Acreditación

Todos los suelos de seguridad Altro poseen una calificación A / A+ en la Guía Verde de Especificación Global del Método de Evaluación Medioambiental.

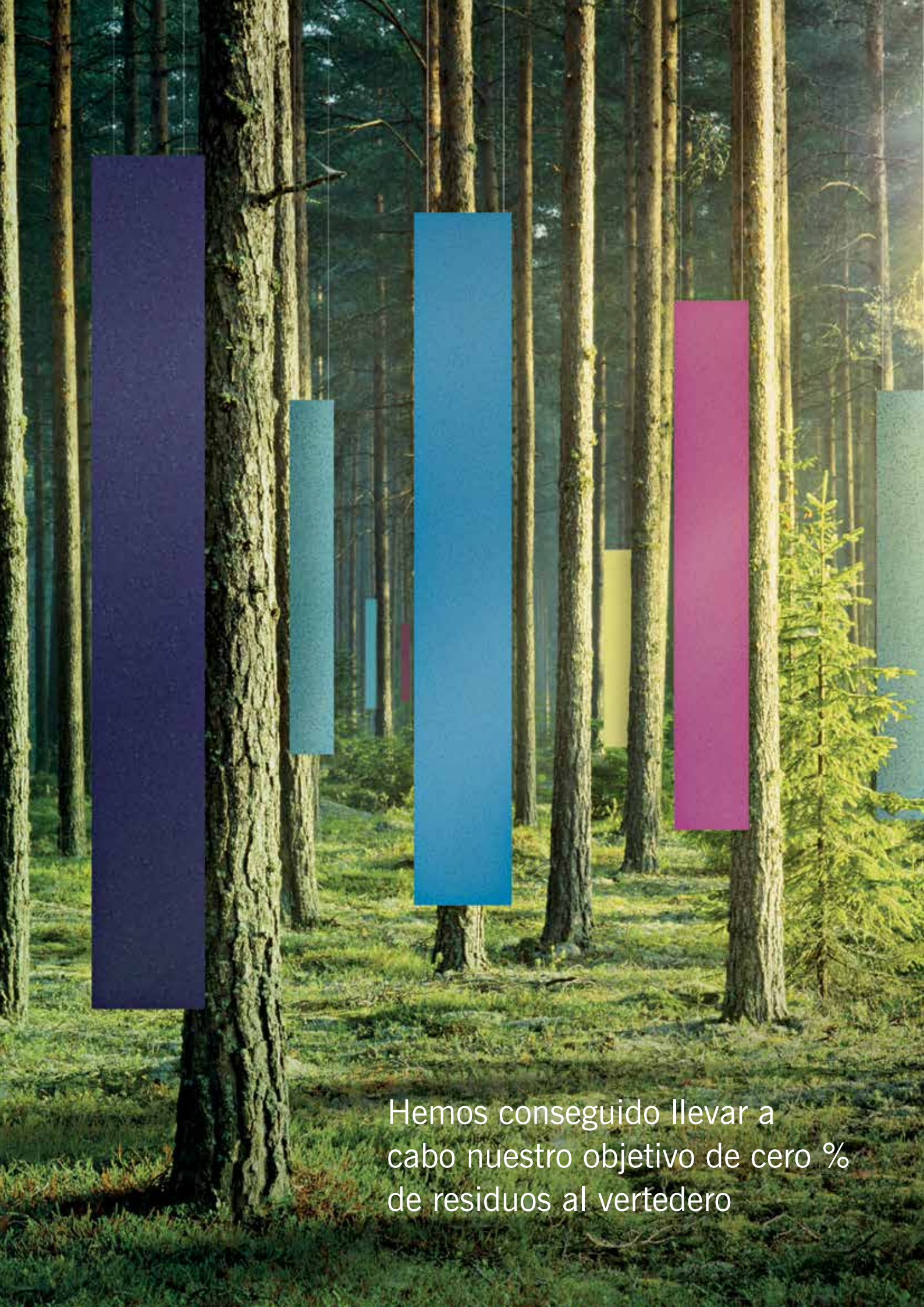

Hemos conseguido llevar a cabo nuestro objetivo de cero % de residuos al vertedero

El compromiso de Altro

Nos preocupamos mucho por vosotros, por nuestro equipo y por el medio ambiente. Para nosotros, los clientes son lo primero y por eso fomentamos una labor de colaboración constante entre nuestro equipo y el cliente. Como empresa familiar que somos, compartimos nuestros valores familiares con la gente con la que trabajamos y entre nosotros mismos.

Mantenemos un compromiso de ofrecer suelos y paredes de alta calidad con un excelente servicio y atención al cliente. Este compromiso se mantiene desde tu primera consulta hasta la instalación del producto, y una vez concluido, seguimos a tu disposición para ayudarte con cualquier duda que se te plantee. Nuestro equipo de atención al cliente y nuestro servicio técnico se ponen a tu disposición para rentabilizar tu inversión en productos Altro durante toda la vida útil de los mismos y, no estaremos contentos hasta que nos digas que estás contento. Nuestro excepcional servicio de atención al cliente da prioridad a tus necesidades para asegurarnos de que disfrutas de la mejor experiencia con Altro.

Nuestros clientes son
el centro de todo lo que hacemos

altro
promise



Valoramos a nuestros clientes: experiencia del cliente

El centro de todo lo que hacemos se basa en valorar a nuestros clientes. Todos nuestros productos los diseñamos para ti, y nos esforzamos para que tu experiencia con nosotros sea positiva y gratificante. Nos ocupamos de todo, desde las pruebas de calidad del producto, servicio técnico, amplios periodos de garantía, visitas a las sedes o servicios de mantenimiento, para que no tengas que preocuparte de nada. Además, la Garantía Altro constituye una prueba de nuestra dedicación a la satisfacción del cliente.

Nuestro programa “La opinión del cliente” nos permite conocer de primera mano las necesidades, deseos y opiniones de nuestros clientes. Todos los empleados de Altro participan en el programa ya que consideramos de vital importancia que tengan contacto directo con nuestros clientes y conozcan sus puntos de vista. La opinión de nuestros clientes se divulga por toda la compañía y se usa para mejorar nuestra forma de trabajar.

Trabajamos a tu lado

Aportamos valor y asumimos la total responsabilidad de un proyecto, desde su diseño hasta su finalización. Contamos con 150 partners por todo el mundo.

Te ayudamos

Nuestro servicio técnico estará a tu disposición cuando lo necesites: con tus primeras dudas, durante tu instalación y a lo largo de la vida de tu producto.

Te valoramos

Como tu tranquilidad es fundamental para nosotros, te ofrecemos las garantías más duraderas del sector.

A close-up photograph of a woman kneeling on a sandy beach. Her hands are buried in the sand, and she is wearing a ring on her left hand and a bracelet on her right wrist. The background is a vast expanse of sand under bright, natural light.

Invertís más de
150 días al
año visitándonos,
ayudándonos
a tomar nuestras
decisiones

Valoramos a nuestros clientes: Relación con nuestros partners

Trabajamos con cerca de 150 partners en todo el mundo. Elegimos partners con los que compartamos filosofía y valores, de forma que, juntos, podamos ofrecer una experiencia del cliente espectacular. Juntos diseñamos tecnologías y productos nuevos, aumentando la cuota de mercado en zonas geográficas nuevas. Desarrollamos relaciones largas, sostenibles y valiosas, ya que consideramos que son la mejor forma de ofrecer una atención al cliente excelente.

Nuestros partners cuentan siempre con todos los recursos Altro, por lo que disfrutan de la asistencia local en materia de formación, producto y marketing que una marca internacional puede ofrecer.

Trabajando como partners

Nuestra colaboración sigue un camino claro y detallado durante cada paso del proceso, hasta lograr una integración completa como parte de la familia Altro.

Formamos a nuestros partners

Creemos fundamental llevar a cabo una formación continua y exhaustiva para mantener nuestros estándares y desarrollar nuestros negocios.

Apoyamos a nuestros partners

Prestamos asistencia a nuestros partners antes, durante y después de cada proyecto, con el objetivo de que nuestros clientes sean el centro de nuestro trabajo.



Junto con nuestros partners internacionales, ofrecemos un servicio personal y una sobresaliente experiencia con el cliente

Valoramos el trabajo de los demás

Sólo se puede lograr un buen producto y un servicio inmejorable si se cuenta con un buen equipo. Por eso invertimos tanto esfuerzo en fomentar unas relaciones laborales positivas en Altro. Altro es una empresa familiar, y eso influye en el trato personal. Valorar el trabajo de los demás es la piedra angular de nuestra forma de trabajar, y esto queda patente en la cultura de la compañía, que fomenta la capacitación, la potenciación de las habilidades y la creación de oportunidades.

Siempre estamos dispuestos a compartir contigo nuestra experiencia en la toma de decisiones porque juntos podemos marcar la diferencia.

Bienestar del empleado

Todos los nuevos empleados tienen acceso a una amplia red de apoyo y a talleres sobre bienestar laboral.

Valores familiares

En Altro llevamos siendo una empresa familiar con valores familiares desde hace tres generaciones.

Aprendizaje y desarrollo

Apostamos por una cultura del aprendizaje en la que todo el mundo tenga la posibilidad de alcanzar su potencial.



Altro es el único fabricante considerado durante ocho años consecutivos como una de las 100 mejores compañías británicas en las que trabajar, según el Sunday Times

Nuestros sectores clave

Trabajamos para sectores de muy diversa índole. Nuestra base principal de clientes se centra en los sectores de asistencia social y sanitaria, comida y bebida, y educación, además del de transporte, en el que la seguridad y la higiene son factores de vital importancia. También trabajamos con otros sectores que también requieren suelos antideslizantes y revestimientos de paredes para entornos muy duros. Entre ellos se encuentran el sector del ocio, comercios minoristas y oficinas, cárceles y centros de defensa, fábricas y almacenes.

Sectores de diversa índole.
Alcance global. Toque local.



Asistencia social y sanitaria

En los entornos más exigentes, se necesita higiene, seguridad y resistencia prolongada. Los suelos de Altro ofrecen eso, y mucho más; su atractiva apariencia se conservará durante toda su vida útil. Así, puedes estar seguro de que pacientes, residentes y trabajadores disfrutarán de un interior bonito y relajante durante muchos años.

Nuestros productos son sostenibles y pueden satisfacer fácilmente las exigencias de zonas con un elevado tránsito de personas y objetos con ruedas. Si necesitas llevar a cabo una instalación en alguna zona más concreta, hemos desarrollado junto a expertos del sector productos específicos que pueden ayudar a mejorar el bienestar.



Zonas de preparación de comida y bebida

Las zonas de preparación de comida o bebida pueden resultar peligrosas. Piensa en todo lo que se cae al suelo o salpica la pared a lo largo del día. Aceite de cocina, grasa, levadura, partículas de comida...ie incluso trozos de zanahoria picada!. La seguridad y la fiabilidad de los alimentos son dos aspectos primordiales para todo el mundo, desde el responsable de enlatado de productos hasta el niño de cuatro años que se sienta en la mesa para comer. Los suelos y revestimientos de paredes Altro son sostenibles y ofrecen la seguridad y las condiciones higiénicas adecuadas para zonas donde predomine la humedad, el polvo o la grasa. Además, los puedes combinar a tu gusto en comedores, fábricas o mostradores de comida.



Transporte

Altro Transflor lleva décadas satisfaciendo las diversas necesidades de trabajadores en su ruta al trabajo y viajeros ocasionales, tanto en autobuses como en trenes. Si aun así algo sale mal, también nos hemos encargado de las ambulancias. Nuestros productos cumplen con las leyes internacionales vigentes y destacan por su seguridad, comodidad y diseño, pero no por ello hemos renunciado a nuestra parte artística. También creamos productos bonitos. Disponemos de colores y diseños fascinantes que te ayudarán a crear un gran impacto y a lograr el ambiente que quieres. Invertir en un producto Altro Transflor es invertir en un sistema integral; una amplia gama de accesorios, incluidos adhesivos, en la que puedes encontrar cordones de soldar y selladores, revestimientos y molduras de colores combinables entre sí.



Centros de estudios

Las tareas propias de hacerse mayor, como pintar girasoles, crear un volcán que entre en erupción, ensayar el papel en una obra de teatro, afectan directamente a tus suelos y paredes. Nuestro objetivo es satisfacer las necesidades de todos, desde los niños de la guardería hasta los universitarios. Por eso combinamos en nuestros productos la seguridad e higiene con durabilidad y resistencia, porque tus necesidades evolucionan, al igual que lo hacen las de tus estudiantes, y las formas en que podemos ayudarte. Nuestros suelos y revestimientos de paredes sostenibles ofrecen soluciones flexibles y resistentes que se adaptan a entornos cambiantes, estimulan la imaginación y crean acogedores ambientes de trabajo.



Productos

Suelo

Suelo de Seguridad Altro

Altro inventó los suelos de seguridad, y aún hoy nos gusta seguir diseñando productos nuevos dentro de esta misma área. Disponibles en forma de soluciones especializadas, inspiradoras, versátiles y muy duraderas. Nuestros resistentes suelos cumplen sobradamente las normas internacionales de seguridad e higiene, y ofrecen una resistencia al deslizamiento prolongada durante toda la vida útil del producto. Gracias a una gama de hasta 42 colores podrás crear interiores actuales o tradicionales que causarán un gran impacto visual.

Suelos vinílicos Altro

Los suelos lisos de Altro proporcionan atractivos diseños fáciles de mantener e instalar y válidos tanto para cualquier casa como para centros de trabajo.



Productos

Revestimiento de paredes

Revestimiento higiénico de paredes Altro Whiterock

En 1982 inventamos los sistemas de revestimiento higiénico. Desde entonces, hemos ido avanzando paso a paso para proporcionarte un sistema completamente integrado formado por una gama de productos cada vez más amplia, perfecta para zonas en las que la higiene es elemento fundamental. Altro Whiterock está diseñado para que sea compatible con nuestras protecciones de puertas y paredes, además de con nuestros suelos antideslizantes finos.

Protección de paredes y esquinas Altro Fortis

Protege las paredes y esquinas de tus zonas de mayor intensidad de trabajo con Altro Fortis. Perfecto para zonas públicas muy concurridas y zonas de servicio propensas a golpes, Altro Fortis te ayudará a que tu entorno conserve su mejor aspecto. Y, además, también cuenta con paneles de protección para puertas a juego.



Productos

Puertas

Paneles

Usa paneles para proteger las partes más vulnerables de tus puertas, incluidos los refuerzos inferiores y metálicos de puertas. Puedes pedir una lámina y cortarla a la medida que necesites, o dejarnos a nosotros el trabajo sucio y que la cortemos según tus indicaciones.

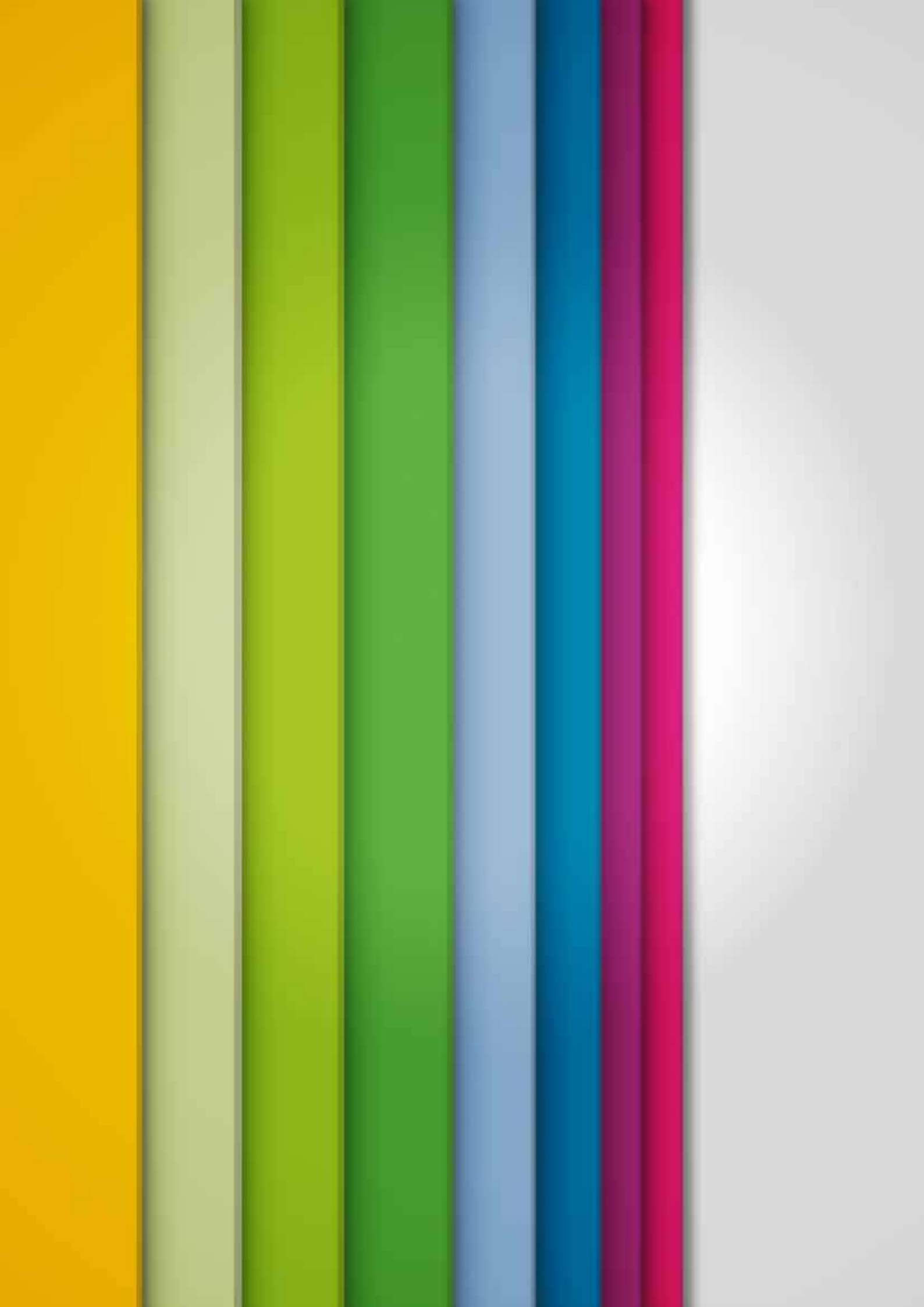



Imberhorne School

Sistema de revestimientos de suelos y paredes compatibles

Están hechos el uno para el otro

Marco Antonio y Cleopatra, Martes y Trece o el chocolate con churros: estas parejas están destinadas a estar juntas, igual que los suelos y revestimientos de paredes Altro. Los hemos diseñado para que encajen a la perfección, formando un sistema hermético y sellado que refuerza la seguridad y la higiene. Nuestros suelos y revestimientos de paredes están diseñados para ser compatibles, y, si se instalan correctamente, no tendrás que preocuparte de que en algún momento las juntas puedan llegar a separarse. Por eso son perfectos para zonas donde no se pueda renunciar a un excelente nivel de seguridad e higiene, tal y como ocurre en las zonas de cocinas o baños.

Diseños combinables

Nuestros suelos y revestimientos de paredes, de puertas y de techos no solo encajan a la perfección, sino que también se pueden combinar para conseguir un diseño atractivo. Hemos ampliado nuestras gamas de colores para que coincidan o se puedan combinar sin problema y así puedas crear interiores armoniosos.

También puedes crear un contraste de colores en algunas zonas para que las personas con demencia o problemas de visión les resulte sencillo poder seguir su camino correctamente. Tenemos una amplia experiencia en este tema así que cuenta con nuestro asesoramiento a la hora de elegir la combinación de colores adecuada.

Accesorios complementarios

También disponemos de una amplia gama de accesorios con los que podrás crear juntas selladas y herméticas entre nuestros suelos y revestimientos de paredes, incluidas las juntas y cordones de soldar de colores a juego con el pavimento o revestimiento de paredes. Así podrás crear una transición discreta entre zonas y una atractiva instalación final.

Ahorra tiempo, dinero y evita inconvenientes

La vida es más fácil con nuestros suelos y revestimientos de paredes. Solo tendrás que tratar con una sola persona, un profesional que se encargará de tu proyecto personalmente, para que no pierdas tiempo y no te surja ningún inconveniente. También te ofrecemos otras ventajas:

gestión del proyecto hasta el final, especificaciones del producto, asesoramiento sobre la limpieza y demostraciones in situ

- línea de asistencia técnica propia, un profesional equipo de atención al cliente y asesores comerciales locales que pueden apoyarte en todos tus proyectos
- visitas de obra, antes, durante y después de la instalación
- disponibilidad inmediata de stock y entrega a domicilio
- precios por paquete de productos

Tranquilidad

Altro se creó hace 95 años, y, hoy en día, somos uno de los fabricantes líderes. Por eso puedes confiar en nosotros, porque tenemos justo lo que necesitas, cuando lo necesitas. La Garantía Altro demuestra que, para nosotros, los clientes son lo primero.

Productos certificados

Tenemos más de 60 años de experiencia en suelos de seguridad y más de 30 en revestimientos de paredes, lo que demuestra que conocemos perfectamente las necesidades del mercado y que sabemos que la calidad de nuestros productos perdura en el tiempo.

- Todos los productos Altro han sido sometidos a rigurosas pruebas para comprobar que se ajustan a las normas europeas
- Ponemos a tu disposición numerosos testimonios y casos prácticos
- Te damos acceso a nuestras zonas de prueba y áreas de referencia

Sostenibilidad

Te ayudamos a reducir las emisiones de carbono con nuestros productos sostenibles. Nuestro suelo de seguridad contiene elementos reciclados, todos se pueden reciclar e incluso alguna referencia es reutilizable. En 2009 ayudamos a crear el plan de reciclaje Recofloor y en 2010 fundamos Recowall para maximizar el reciclaje de nuestros productos.

Introducción a los revestimientos de paredes Altro

Gracias a nuestros más de 30 años de experiencia, podemos afirmar que sabemos bastante sobre los revestimientos de paredes. Si quieres lograr un mantenimiento sencillo y económico y unas propiedades higiénicas específicas en una amplia gama de entornos, resulta fundamental emplear un revestimiento de paredes eficaz, impermeable y protector.

Te ofrecemos dos soluciones: el revestimiento higiénico de paredes Altro Whiterock y la protección para paredes Altro Fortis. Elegir tu revestimiento de paredes es muy sencillo; todo depende de la zona en la que vayas a usarlo.

¿La higiene resulta fundamental?

En aquellas zonas en las que la higiene es algo primordial, recomendamos la gama de revestimiento higiénico de paredes Altro Whiterock (ver página 48).

¿La protección de las paredes es más importante que la higiene?

En el caso de zonas concurridas no clínicas, zonas públicas o de servicio, recomendamos Altro Fortis, nuestro sistema de protección de paredes, puertas y esquinas (ver páginas 48 y 64). Esta opción, duradera y resistente al desgaste, dispone de una superficie de textura ligera, ideal para zonas que tengan que soportar tráfico intenso.

Para lograr un aspecto elegante o si se busca una superficie lisa, la gama de revestimiento de paredes Altro Whiterock es también una opción válida.



Resultados de las pruebas de revestimientos de paredes

Cuadro técnico		Altro Whiterock White	Altro Whiterock Satins	Altro Whiterock Chameleon	Altro Whiterock White FR	Altro Whiterock Satins FR	Altro Fortis Titanium	Altro Fortis corner protection
Garantía		20	20	20	20*	20*	20	20
Esperanza de vida útil		25	25	25	25	25	25	25
Acabado		Satinado	Satinado	Alto brillo	Satinado	Satinado	Texturizado	Texturizado
Grosor		2,5 mm	2,5 mm	2,5 mm	2,5 mm	2,5 mm	2,5 mm	2,5 mm
Peso		3,5 kg/m ²	3,5 kg/m ²	3,5 kg/m ²	3,5 kg/m ²	3,5 kg/m ²	3,5 kg/m ²	3,5 kg/m ²
Densidad	ISO 1183	1,39	1,39	1,38-1,42	1,4	1,4	1,39	1,39
Resistencia al impacto	Charpy ISO 179	Buena	Buena	Buena	Buena	Buena	Excelente	Excelente
Prueba a los impactos de Gardner (en libras)	ASTM D4226	-	-	-	-	-	131	131
Nivel de higiene		Alto	Alto	Alto	Alto	Alto	Moderado	Moderado
Facilidad de limpieza		Fácil	Fácil	Fácil	Fácil	Fácil	Fácil	Fácil
Resistencia a agentes químicos		Alta	Alta	Alta	Alta	Alta	Alta	Alta
Resistencia al fuego	EN13501	B s3 d0	B s3 d0	B s3 d0	B s2 d0	B s2 d0	B s3 d0	B s3 d0
Temperatura máxima de uso		60°C	60°C	60°C	60°C	60°C	60°C	60°C
Absorción de agua	ISO 62	0,09	0,09	0,09	≤0.1	≤0.1	≤ 0.1%	≤ 0.1%
Dureza Shore	ISO 868	79	79	85	79	79	79	79



Variedades del revestimiento higiénico de paredes Altro Whiterock

Clásica

Altro Whiterock White es la alternativa a las baldosas cerámicas idónea para aquellas zonas en las que la higiene y la durabilidad resultan primordiales.

Versátil

Disponible en una amplia gama de tonos, con colores variados desde suaves y pastel a brillantes y vivos. Ofrece también acabados satinados. Altro Whiterock Satins puede usarse en aquellas zonas en las que el aspecto estético es importante y quieres crear un ambiente determinado.

Evocadora

Si quieres hacer toda una declaración de intenciones, escoge Altro Whiterock Chameleon, el revestimiento de paredes brillante y vibrante que dará un aspecto lujoso a baños, vestíbulos, pequeñas tiendas y embellecimientos.

Logra la mejor impresión plasmando en un revestimiento de pared la fotografía o reproducción artística que prefieras. Desde logotipos corporativos a tranquilos paisajes, Altro Whiterock Digiclad es una opción fantástica para cubrir las paredes en zonas de exposición.



Cómo realizar pedidos

Para pedir molduras y selladores compatibles basta con seleccionarlos en la lista que figura más abajo y añadir el número de referencia de tres dígitos del color que aparece bajo la muestra en cada página de producto.

Accesorios del revestimiento de paredes:

- Cordón de soldar de Altro Whiterock – WR_
- Para rebordes de unión / transición, ver página 69

Accesorios de Altro Whiterock:

- Sellador de color a juego – A805/_
- Para pedir sellador blanco, indique A802.

Accesorios de Altro Fortis:

Al secarse, Altro Mastic XT™ se queda más duro que el mastic estándar, lo que reduce la acumulación de residuos y lo hace más fácil de limpiar.

- Sellador de mastic a juego – AXT/_

Altro FlexiTrim™ cuenta con un borde embellecedor biselado a la altura del friso, reduciendo la acumulación de polvo y residuos. Está disponible en rollos de 35 m.

- Borde embellecedor – Altro FlexTrim/_



Altro Whiterock White™ FR

Zonas de instalación recomendadas:

Restaurantes de comida rápida. Baños. Vestuarios.

Esta lámina blanca está conformada por PVCu extrusionado de alta calidad. Es fácil de limpiar, resistente a los impactos y está libre de juntas porosas. Cumple con las actuales Directivas europeas sobre salud e higiene, y ofrece bajos costes de mantenimiento durante todo su ciclo de vida.

Prescribe Altro Whiterock White FR en combinación con Altro Aquarius para la zona de baños. Así ofrecerás una óptima seguridad e higiene.

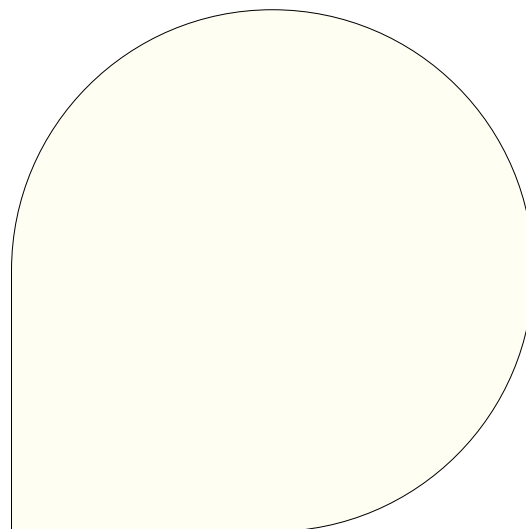

White
01
WSR01

LRV: 89

Combina bien con:

- Altro Aquarius
- Altro Stronghold 30 / K30
- Altro Designer 25 / D25
- Altro Fortis Sistema

i Para un diseño homogéneo los **Cordones de soldar (WR)** y **Mastics (A1M)** están disponibles. Ver página 51.

LRV =
Valor de Reflectancia de la Luz

Para más información ver el cuadro técnico en la página 48.

Dimensiones W3FR: 2500 x 1220 mm W4FR: 3000 x 1220 mm
Formato LÁMINA
Espesor 2,5 mm

CE
EN15102:2007
Manufactured by: Altro Ltd, Works Road Letchworth Garden City SG6 1NW United Kingdom







Altro Whiterock Satins™ FR

Zonas de instalación recomendadas::

Baños. Duchas y zonas de vestuarios.

Duradero, libre de juntas porosas y hermético al agua. Altro Whiterock Satins FR cumple con la normativa de higiene, proporcionando una superficie limpia y resistente a las manchas. Posee una resistencia extraordinaria frente a los impactos, y es perfecto para zonas muy exigentes.

Su actual paleta de colores incluye colores vivos y sofisticados con acabados satinados. Éstos todos funcionan perfectamente de forma independiente o combinados con Altro Whiterock White FR.

Prescribe Altro Whiterock Satins FR en combinación con Altro Aquarius para la zona de baños, duchas y zonas de vestuarios. Así ofrecerás una óptima seguridad e higiene.

Combina bien con:

- Altro Aquarius
- Altro Unity 25
- Altro Designer 25 / D25
- Altro Suprema
- Altro Wood Safety
- Altro Whiterock Digiclad
- Altro Fortis Sistema

Para más información ver el cuadro técnico en la página 48.





Snowdrift
W6FR/44 / W7FR/44

LRV: 80



Cream
W6FR/41 / W7FR/41

LRV: 83



Sapling
W6FR/43 / W7FR/43

LRV: 80

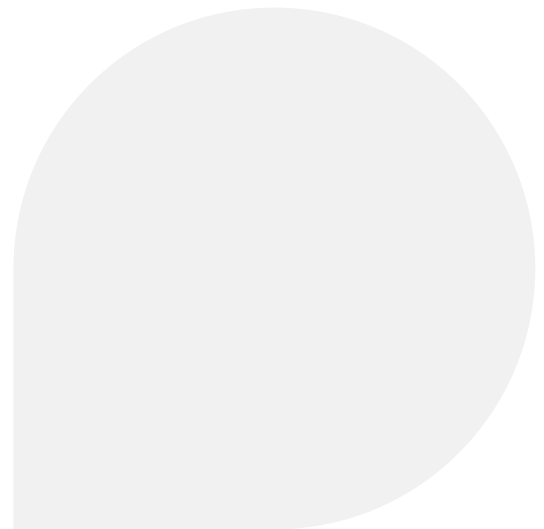

Jasmine
W6FR/53 / W7FR/53

LRV: 71



i Para un diseño homogéneo los **Cordones de soldar (WR)** y **Mastics (A1M)** están disponibles. Ver página 51.

LRV = Valor de Reflectancia de la Luz

Dimensiones W6FR: 2500 x 1220 mm W7FR: 3000 x 1220 mm
Formato LÁMINA
TEspesor 2,5 mm



Muestras

Si la elección del color resulta crucial, por favor solicita una muestra gratuita de material.

☎ 91 549 52 30

✉ suelos@altroscandess.com



Altro Whiterock White™

Zonas de instalación recomendadas:

Restaurantes de comida rápida. Lavanderías. Funerarias.

¿Estás pensando en sustituir tus revestimientos cerámicos por una opción testada y de alto rendimiento? Considera instalar Altro Whiterock White, la alternativa higiénica a los tradicionales azulejos que es muy resistente a los impactos, no incorpora lechada y es fácil de limpiar. Su superficie, lisa, blanca y clásica lo convierten en una opción atemporal y perfecta para cualquier interior.

Aprobado por la HACCP (APPCC en español), Altro Whiterock White está fabricado con un polímero de PVCu de alta calidad, seguro para la correcta manipulación de alimentos. Puede aguantar temperaturas de hasta 60°C, y cumple con toda las Directivas de la Unión Europea sobre salud e higiene.

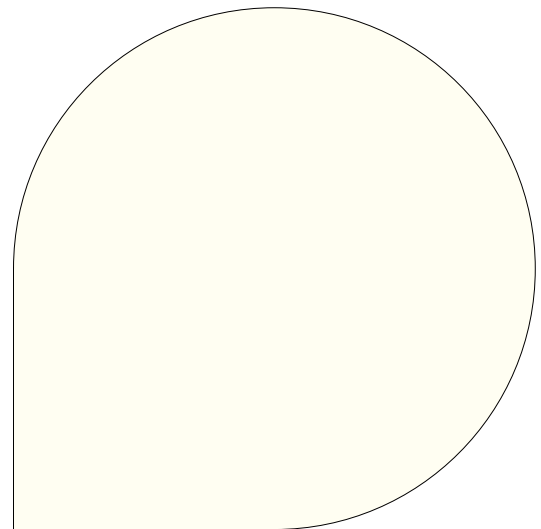

White
01
WSR01

LRV: 89

Combina bien con:

- Altro Aquarius
- Altro Stronghold 30 / K30
- Altro Designer 25 / D25
- Altro Fortis Sistema

i Para un diseño homogéneo los **Cordones de soldar (WR)** y **Mastics (A1M)** están disponibles. Ver página 51.

LRV =
Valor de Reflectancia de la Luz

Dimensiones W103: 2500 x 1220 mm W104: 3000 x 1220 mm
Formato LÁMINA
Espesor 2,5 mm



Para más información ver el cuadro técnico en la página 48.



Altro Whiterock Satins™

Zonas de instalación recomendadas:

Baños, duchas, zonas de vestuarios, frente de las encimeras.

Usa el color para sutilmente crear un ambiente específico con Altro Whiterock Satins. Este versátil y sofisticado revestimiento de paredes cuenta con una amplia gama de tonos, satinados y decorativos, capaces de crear todo tipo de ambientes ya sean relajantes y tranquilizadores u otros más estimulantes.

Adicionalmente Altro Whiterock Satins mantiene las propiedades de resistencia a los impactos e higiene típicas de los revestimientos Altro Whiterock, ofreciendo una superficie resistente a las manchas y de fácil limpieza.

Altro Whiterock Satins cumple con la norma EN13501-1 de resistencia al fuego y cuenta con la calificación clase B-s3-d0.



Linen
41 LRV: 83



Oyster
32 LRV: 70

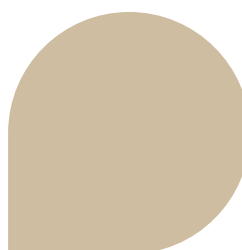

Fawn
206 LRV: 41

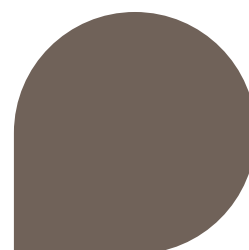

Fenland
219 LRV: 13

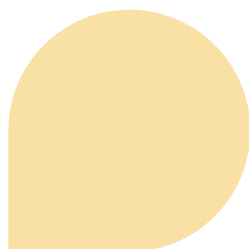

Daybreak
222 LRV: 69



Cesco
53 LRV: 71



Ice
44 LRV: 80

Combina bien con:

- Altro Aquarius
- Altro Unity 25
- Altro Designer 25 / D25
- Altro Suprema
- Altro Wood Safety
- Altro Whiterock Digiclad
- Altro Fortis Sistema

Para más información ver el cuadro técnico en la página 48.



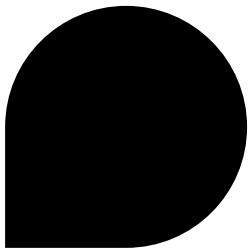

Dakota

209

LRV: 6

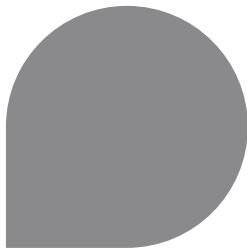

Urban

210

LRV: 28

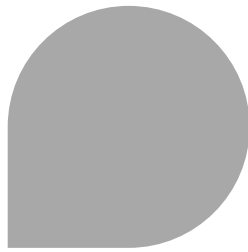

Echo

208

LRV: 43

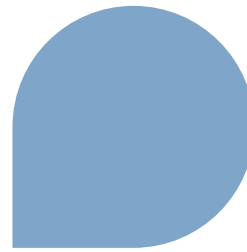

Flint

201

LRV: 32

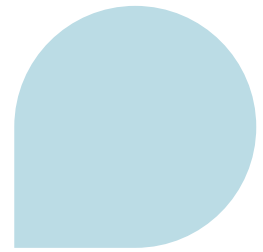

Clarity

207

LRV: 64



Ozone

211

LRV: 10



Seafoam

43

LRV: 81



Mint

203

LRV: 62

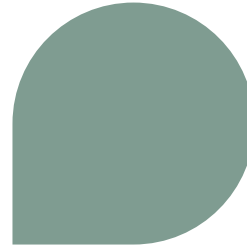

Promenade

212

LRV: 32



Vibrance

213

LRV: 22



Malva

57

LRV: 68

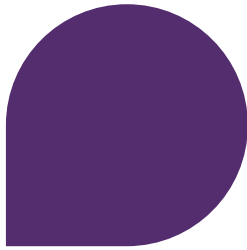

Viola

214

LRV: 13

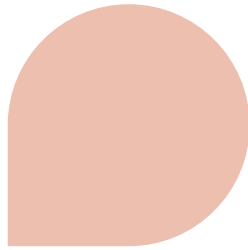

Sorbet

216

LRV: 59

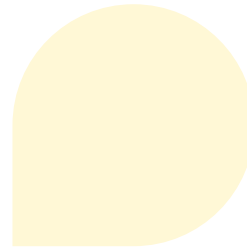

Citron

56

LRV: 80

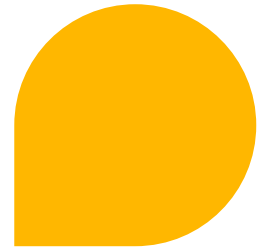

Glow

215

LRV: 50

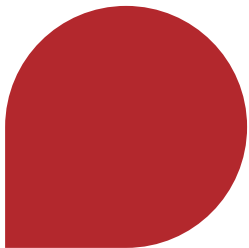

Scarlett

221

LRV: 13

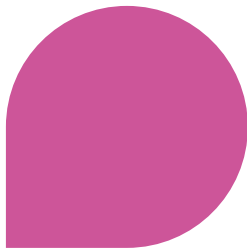

Zandra

217

LRV: 24

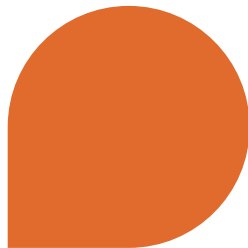

Bergamot

220

LRV: 26

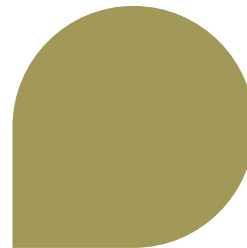

Olea

218

LRV: 28



i Para un diseño homogéneo los **Cordones de soldar (WR)** y **Mastics (A1M)** están disponibles. Ver página 51.

LRV = Valor de Reflectancia de la Luz

Dimensiones W136: 2500 x 1220 mm W137: 3000 x 1220 mm
Formato LÁMINA
Espesor 2,5 mm

Muestras
Si la elección del color resulta crucial, por favor solicita una muestra gratuita de material.
91 549 52 30
suelos@altroscandess.com



Capio Healthcare Group

Altro Whiterock Chameleon™

Zonas de instalación recomendadas:

Baños de alta gama, duchas y zonas de vestuarios. Vestíbulos. Zona de minibar. Tiendas. Frente de las encimeras.

Haz toda una declaración de intenciones con Altro Whiterock Chameleon, un revestimiento higiénico de paredes brillante, vibrante y de vivos colores disponible en 16 impactantes colores que le permitirán crear todo tipo de ambientes con un aspecto lujoso al alcance de todos los bolsillos.

Provisto de todas las características de Altro Whiterock, Altro Whiterock Chameleon es un revestimiento de gran durabilidad que cuenta con una superficie lisa, hermética y de fácil limpieza.

Altro Whiterock Chameleon cumple con la norma EN13501-1 de resistencia al fuego y cuenta con la calificación clase B-s3-d0.



Combina bien con:

- **Altro Aquarius**
- **Altro Unity 25**
- **Altro Suprema**
- **Altro Wood Safety**
- **Altro Whiterock Digiclad**
- **Altro Fortis Sistema**

Para más información ver el cuadro técnico en la página 48.



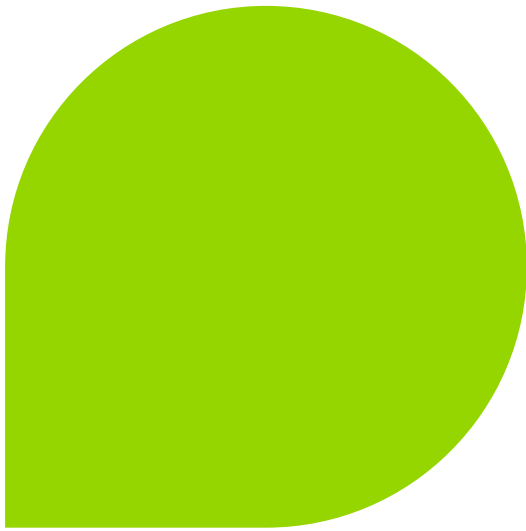

Key Lime
6635 LRV: 50

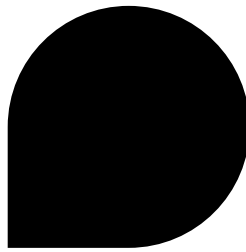

Liquorice
6612V LRV: 5

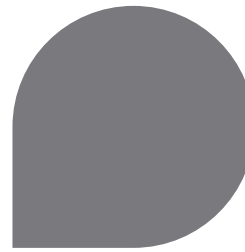

Distant Thunder
6634 LRV: 18

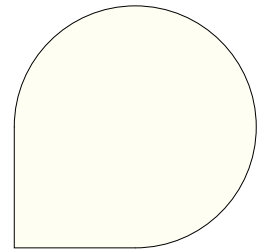

Pure Innocence
6601V LRV: 92

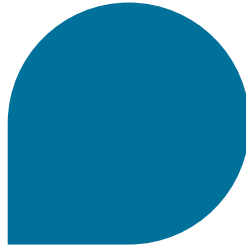

Night Fall
6622V LRV: 15

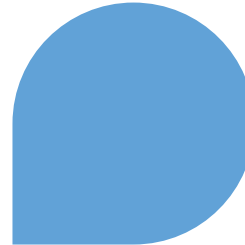

Slip Stream
6611V LRV: 36



Sheer Glass
6609V LRV: 40

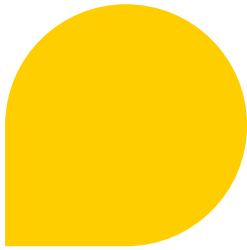

Taxi Cab
6636 LRV: 51

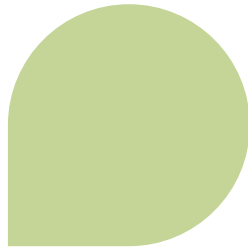

Eau De Chic
6605V LRV: 51

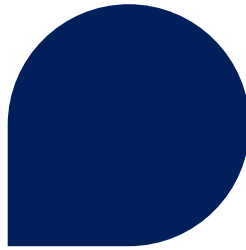

Ocean Deep
6637 LRV: 6

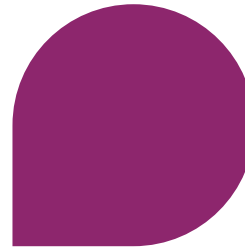

Feng Shui
6617V LRV: 9



Shocking Pink
6616V LRV: 15

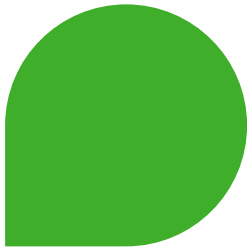

Hawaiian Palm
6638 LRV: 22

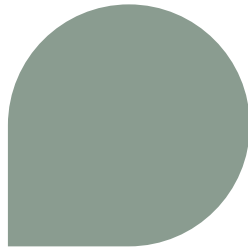

Ice Queen
6629V LRV: 36

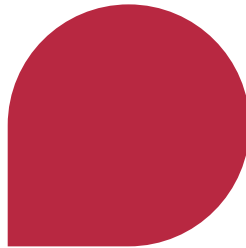

Moulin Rouge
6618V LRV: 12

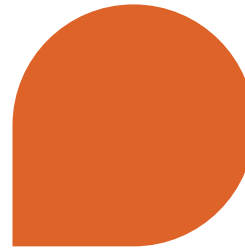

Juicy Lucy
6620V LRV: 20



i Para un diseño homogéneo los **Cordones de soldar (WR)** y **Mastics (A1M)** están disponibles. Ver página 51.

LRV = Valor de Reflectancia de la Luz

Dimensiones W160: 2500 x 1220 mm W161: 3000 x 1220 mm
Formato LÁMINA
Espesor 2,5 mm



Muestras

Si la elección del color resulta crucial, por favor solicita una muestra gratuita de material.

☎ 91 549 52 30

✉ suelos@altroscandess.com



NCH Ohio

Altro Whiterock Digiclad™

Zonas de instalación recomendadas:

Paredes – Vestíbulos y zonas de recepción. Cafeterías.

Crea la mejor impresión utilizando un revestimiento de paredes diseñado expresamente para ti. La imaginación es tu único límite.

Altro Whiterock Digiclad reproduce con calidad fotográfica tanto fotos como imágenes vectoriales en el revestimiento de paredes Altro Whiterock. Ofrece una superficie dura con una mayor resistencia a los arañazos de forma que la superficie estará más protegida. Esto convierte a Altro Whiterock Digiclad en la elección perfecta para zonas en las que la durabilidad es importante.

Altro Whiterock Digiclad cumple con la norma EN13501-1 de resistencia al fuego y cuenta con la calificación clase B-s3-d0.



University College London Hospital



Combina bien con:

- Altro Whiterock Satins
- Altro Whiterock Chameleon
- Altro Fortis Sistema
- Altro Suprema
- Altro Wood Safety
- Altro Unity 25
- Altro Walkway 20 / VM20
- Altro XpressLay



Hertfordshire NHS trust

Pedido en 6 pasos

- 1**

Nos entregas un archivo en Illustrator o eps con la imagen en alta resolución (mínimo 300 dpi)

- 2**

Nos indicas el tamaño de la zona que necesitas cubrir

- 3**

Te informamos sobre el precio

- 4**

Envías la orden y recibes un PDF

- 5**

Apruebas el PDF y eliges el acabado: mate o brillo

- 6**

Tu imagen en Altro Whiterock Digiclad está lista, en un plazo de 21 días después de su aprobación.



Para más información ver el cuadro técnico en la página 48.

Dimensiones 2500 x 1220 mm 3000 x 1220 mm
Formato LÁMINA
Espesor 2,5 mm

Introducción a la protección de paredes

El mantenimiento de zonas públicas con presencia constante de personas, maletas, o equipos con ruedas puede ser una tarea permanente y cara; además su limpieza suele ser algo complicado. Altro Fortis es un sistema que ofrece una protección totalmente fiable de 2,5 mm de grosor para paredes, puertas y esquinas perfecta para centros educativos, sanitarios y de venta al público en los que una buena apariencia resulta importante. El sistema Altro Fortis mantiene la parte inferior de la pared a salvo de golpes y rozaduras, y con buen aspecto durante más tiempo.

Solución integral

Para lograr un entorno integrado y seguro, puede usar Altro Fortis en combinación con el suelo antideslizante Altro de 2,5 mm. También encaja perfectamente con el revestimiento higiénico de paredes Altro Whiterock, aportando una consistencia estética entre zonas higiénicas y zonas de uso general.

Protección a medida

El sistema Altro Fortis cuenta con tres opciones diferentes para fomentar la protección justo donde necesitas:

Lámina / protección para paredes **Altro Fortis Titanium™**

Altro Fortis™ door protection (ver página 68)

Altro Fortis™ corner protection (ver página 68)





Altro Fortis Titanium™

Zonas de instalación recomendadas:

Zonas públicas con tráfico intenso. Zonas de paso. Pasillos.

Altro Fortis Titanium es el elemento idóneo para las zonas públicas muy concurridas. Las puertas y las paredes pueden deteriorarse con facilidad, ya sea por rozaduras y golpes de la gente al pasar, o agujeros y daños más graves provocados por tráfico de elementos con ruedas. Altro Fortis Titanium está diseñado específicamente para proteger estas superficies en zonas públicas concurridas.

Altro Fortis Titanium está construido a base de láminas semirrígidas muy resistentes, compuestas por un material denso, impermeable y resistente a los golpes.

Su superficie tiene una textura delicada que inimita y esconde los arañazos, haciendo que la pared conserve un buen aspecto durante más tiempo.

Disponibles en diez colores, tanto tenues como brillantes, Altro Fortis Titanium cuenta con muchos de los colores más populares de la gama del revestimiento higiénico de paredes Altro Whiterock Satins. De esta forma, ofrece una gran flexibilidad de diseño, convirtiéndolo en una solución versátil para gran variedad de zonas. Además, el color se reparte por toda la superficie, reduciendo la visibilidad de golpes y arañazos. También se pueden hacer colores personalizados, capaces de cumplir cualquier requisito específico*.

Gracias a su superficie impermeable y fácil de limpiar, Altro Fortis Titanium mejora su facilidad de limpieza, lo que supone una ventaja fundamental en sus zonas de instalación recomendada.

*ver condiciones. Si desea más información, póngase en contacto con nosotros.

Combina bien con:

- Altro Fortis door protection
- Altro Fortis corner protection
- Altro Unity 25
- Altro Classic 25 / X25
- Altro Designer 25 / D25
- Altro Whiterock White
- Altro Whiterock Satins
- Altro Whiterock Chameleon
- Altro Whiterock Digiclad

Para más información ver el cuadro técnico en la página 48.





Pearl
FT/41 LRV: 83

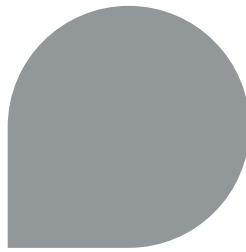

Battleship
FT/208 LRV: 43

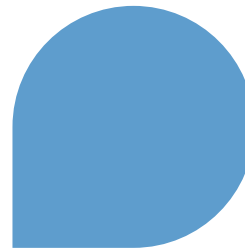

Denim
FT/201 LRV: 32

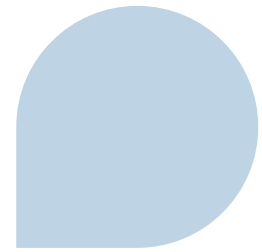

Riviera
FT/207 LRV: 64



Almond
FT/32 LRV: 70

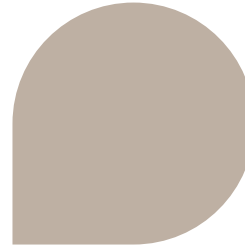

Tan
FT/206 LRV: 41



Kingfisher
FT/213 LRV: 22

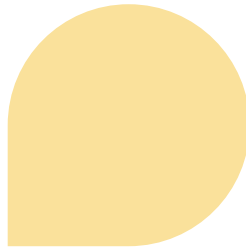

Mustard
FT/222 LRV: 69



Cardinal
FT/221 LRV: 13

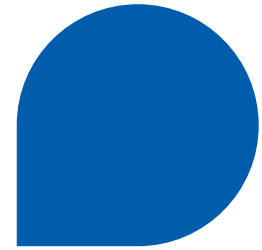

Oxford
FT/211 LRV: 10



i Para un diseño homogéneo los **Cordones de soldar (WR)** y **Mastics (A1M)** están disponibles. Ver página 51.

LRV = Valor de Reflectancia de la Luz

Dimensiones WFT: 3000 x 1220 mm (separar unidad y cifra)
Formato LÁMINA
Espesor 2,5 mm



Muestras

Si la elección del color resulta crucial, por favor solicita una muestra gratuita de material.

☎ 91 549 52 30

✉ suelos@altroscandess.com

Altro Fortis™ door protection

Zonas de instalación recomendadas:

En las zonas de atención al público, utiliza un revestimiento para puertas allí donde más se necesite. Así podrás evitar rozaduras y daños por impactos.

En las zonas de atención al público utiliza un revestimiento para puertas allí donde más se necesita. Así podrás prevenir rozaduras y daños por impactos.

Sólo tienes que solicitar una lámina estándar de Altro Fortis Titanium, cortarla a medida y ajustarla a la altura que necesita protección. Si lo prefieres podemos ayudarte a hacer el trabajo: dinos las medidas y lo cortamos por ti.



Combina bien con:

- Altro Whiterock White /
Altro Whiterock Satins /
Altro Whiterock Chameleon /
Altro Whiterock Digiclad
- Altro Unity 25
- Altro Classic 25 / X25
- Altro Designer 25 / D25
- Altro Fortis Titanium wall
protection
- Altro Fortis corner protection



Altro Fortis™ corner protection

Si deseas contar con protección extra en las vulnerables esquinas de tus paredes, escoge nuestra protección prefabricada para esquinas Altro Fortis Titanium. Existe además la opción de doblar in situ las placas de Altro Fortis Titanium, lo que permite crear superficies continuas aun cuando existan esquinas.

Disponible en todos los colores de Altro Fortis Titanium (ver página 67).

Dimensiones: 1.22m x 75mm x 75mm.



Juntas

Las juntas y los empalmes son una parte esencial de la estabilidad de un sistema. Hay dos maneras muy comunes para crear juntas entre tus revestimientos de pared y tus suelos. El primer método es el de solapado, en el que el revestimiento de pared se superpone con el suelo y la junta se sella con masilla. El siguiente método es el de la junta de transición.

Cuando instalas un revestimiento de pared, las juntas lisas y seguras facilitan la limpieza y evitan que se acumule la suciedad, la humedad, las bacterias o los parásitos. Los revestimientos de paredes Altro se pueden asegurar mediante el uso de uno de los cinco tipos diferentes de juntas:

1. **Juntas soldadas:** son las más higiénicas, pues se sitúan al mismo nivel de la superficie, por lo que resultan apropiadas para entornos asépticos o quirófanos. Su uso también es apto para hospitales y cocinas.
2. **De una sola pieza:** se utilizan por motivos de seguridad y son idóneas para dependencias seguras, pues NO se pueden extraer.
3. **De dos piezas:** se instalan rápidamente y con mucha facilidad, proporcionan un aspecto estético atractivo y se adaptan a superficies desiguales. Se suelen utilizar en cocinas, pero se pueden usar en cualquier zona salvo en entornos asépticos especiales o en dependencias de seguridad.
4. **Altro Whiterock FlexiJoint:** Estas finas juntas son exclusivas de Altro, tienen un aspecto atractivo y están disponibles en diferentes tamaños predeterminados. Se pueden usar en cualquier zona salvo en entornos asépticos especiales o dependencias de seguridad.
5. **Altro Mastic XT:** un sellante de silicona para utilizar con Altro Fortis, que resulta más resistente que otro tipo de mastics, lo que reduce la acumulación de suciedad y facilita el mantenimiento.



Muestras

Si la elección del color resulta crucial, por favor solicita una muestra gratuita de material.

📞 91 549 52 30

✉️ suelos@altroscandess.com

Introducción a los revestimientos de seguridad de Altro

Soluciones para zonas que requieren alta resistencia

Altro Unity 25, Altro Classic 25 / X25, Altro Designer 25 / D25

Nuestros suelos antideslizantes de 2,5 mm de espesor ofrecen una excelente durabilidad y resistencia constante al deslizamiento. Con el tiempo son las soluciones más idóneas para aquellas zonas que precisan una alta resistencia y en las que hay que extremar la protección. Su extraordinaria resistencia al deterioro mecánico y físico les convierte en el producto estrella en los sectores más exigentes, como en el sector educativo el industrial o el sanitario.

Estas tres resistentes gamas ofrecen opciones de diseño actuales, industriales o decorativas. Fáciles de mantener y limpiar, conservan su aspecto durante más tiempo y cuentan con el respaldo de una garantía de producto muy amplia de 20 años, y una esperanza de vida de hasta 25 años.

Soluciones versátiles

Altro Walkway 20 / VM20, Altro XpressLay

Estos suelos no sólo precisan de unos cuidados mínimos, sino que incorporan una resistencia sostenida al deslizamiento. Son muy duraderos, fáciles de instalar y limpiar y son la elección perfecta para zonas muy transitadas. Adicionalmente, tenemos a tu disposición una amplia gama de colores, incluyendo colores moteados, con los que podrás conseguir una gran variedad de estilos.

Contamos con una alternativa, Altro XpressLay, que se diferencia de los productos tradicionales de Altro que requieren el uso de adhesivos, en que este modelo es más sostenible, reciclable y reutilizable y, lo que es más, no requiere la aplicación de adhesivos. Resulta indicado para diversas aplicaciones, especialmente en zonas en las que hay que dejar el subsuelo tal como está originariamente o donde haya que cumplir con determinados criterios de sostenibilidad. Altro XpressLay es el único suelo de seguridad 100% reciclable y reutilizable.



Soluciones para recrear otros ambientes

Altro Suprema, Altro Wood Safety

Estos suelos de seguridad son aptos para zonas en las que se concede la misma importancia al diseño, a la durabilidad y a una resistencia al deslizamiento prolongada. Están disponibles en una amplia gama de colores (Altro Suprema ofrece 40 opciones con acabados lisos, jaspeados y moteados). Además pueden crear ambientes acogedores propios de productos naturales como la madera (Altro Wood Safety), y ofrecer acabados mates que encajan perfectamente en centros de día o centros especializados de tratamiento de la demencia. También son idóneos en zonas públicas, como en zonas de recepción, pasillos, establecimientos comerciales, cafeterías, salas y habitaciones de hospitales, etc. en donde resulta fundamental cuidar la estética.

Soluciones para usos especiales

También hemos sido los responsables del desarrollo de soluciones para suelos en entornos muy exigentes y con unos requisitos especiales.

Para cocinas / servicios de catering - Altro Stronghold 30 / K30

Las cocinas húmedas y grasientas expuestas al vertido frecuente de productos son las candidatas ideales para este suelo de seguridad de 3 mm, que cumple los más estrictos estándares de resistencia al deslizamiento de Altro.

Para uso industrial - Altro Atlas 40 / X40

Es un suelo de 4 mm con una gran resistencia a los productos químicos y a sufrir daños mecánicos o muescas, lo que lo hace ideal para ser usado en lugares tales como fábricas de productos químicos o ingeniería ligera.

Para caminar descalzos o calzados - Altro Aquarius

Para aquellos lugares expuestos a la humedad y donde los usuarios pueden caminar bien descalzos o llevar cualquier tipo de calzado, la solución ideal es el revolucionario Altro Aquarius, que se puede utilizar en entornos secos o mojados, como baños, duchas, vestuarios, instalaciones sanitarias, viviendas sociales y centros de ocio.



Tabla técnica			Suelos de seguridad Altro				
			Altro Unity 25	Altro Classic 25 / X25	Altro Designer 25 / D25	Altro Walkway 20 / VM20	Altro Walkway 20 / VM20 SD
Resistencia prolongada al deslizamiento			25	25	25	15	15
Garantía			20	20	20	10	10*
Esperanza de vida útil			25	25	25	15	15
Acabado			Maxis PUR			Maxis PUR	
Grosor		EN 428	2,5 mm	2,5 mm	2,5 mm	2 mm	2 mm
Peso		EN 430	3,2 kg/m ²	3,2 kg/m ²	3,3 kg/m ²	2,6 kg/m ²	2,6 kg/m ²
Propiedades de desgaste / uso		EN 13845	34/43	34/43	34/43	34/43	34/43
		EN 651					
		EN 649					
		EN 1817					
		EN 12199					
	Ambientes húmedos	EN 13553	W2	W2	W2	W2	W2
Durabilidad	Indentación residual	EN 433	≤0,10 mm	≤0,10 mm	≤0,10 mm	≤0,10 mm	≤0,10 mm
	Estabilidad dimensional	EN 434	≤0,4%	≤0,4%	≤0,4%	≤0,4%	≤0,4%
	Flexibilidad	EN 435	Superada	Superada	Superada	Superada	Superada
Solidez / flexibilidad	Resistencia de la soldadura	EN 684	Superada	Superada	Superada	Superada	Superada
Resistencia al desgaste	Abrasión de sillas con ruedas	EN 425	Superada	Superada	Superada	Superada	Superada
	Abrasión taber	EN 13845	50.000 ciclos	50.000 ciclos	50.000 ciclos	50.000 ciclos	50.000 ciclos
Resistencia al deslizamiento		BS 7976 VPP	≥ 40	≥ 45	≥ 40	≥ 36	≥ 36
		Rugosidad de la superficie	≥ 20μm	≥ 20μm	≥ 20μm	≥ 20μm	≥ 20μm
		DIN 51130	R10	R11	R10	R10	R10
		DIN 51097					
		EN 13485 Annex C	ESf	ESf	ESf	ESf	ESf
		EN 13893	DS	DS	DS	DS	DS
Resistencia al fuego		EN 13501-1	Class Bfl s1	Class Bfl s1	Class Bfl s1	Class Bfl s1	Class Bfl s1
		EN ISO 9239-1	≥ 8kW/m ²	≥ 8kW/m ²	≥ 8kW/m ²	≥ 8kW/m ²	≥ 8kW/m ²
		EN ISO 11925-2	Superada	Superada	Superada	Superada	Superada
Resistencia a las quemaduras de cigarrillos		EN 1399					
Aislamiento acústico		ISO 140-8	9dB	5dB	7dB	5dB	5dB
Resistencia a la luz / resistencia del color		EN 20105 B02	≥ 6	≥ 6	≥ 6	≥ 6	≥ 6
Resistencia a las manchas / agentes químicos		EN 423	Alta	Alta	Alta	Alta	Alta
Propiedades eléctricas		BS 2050					2 x 10 ⁷ Ohms
		EN 1081					≤10 ⁹ Ohms
		EN 1815	≤ 2kV	≤ 2kV	≤ 2kV	≤ 2kV	≤ 2kV
Calefacción radiante	Aislamiento térmico	EN 12667	Apto	Apto	Apto	Apto	Apto
Emisiones de COV		AgBB/DiBt	Aprobado	Aprobado	Aprobado	Aprobado	Aprobado
		BREEAM HEA9	E1	E1	E1	E1	E1
Método de Evaluación Medioambiental BRE	Ámbito sanitario		A+	A+	A+	A+	A+
	Ámbito educativo		A+	A+	A+	A+	A+
	Ámbito comercial		A	A	A	A	A
	Ámbito doméstico		B	B	B	B	B
	Ámbito de venta al por menor / tiendas de moda		A/A+	A/A+	A/A+	A/A+	A/A+

*El periodo de garantía no se aplica a las propiedades de disipación estática

						Suelos lisos Altro		
Altro XpressLay	Altro Suprema	Altro Wood Safety	Altro Stronghold 30 / K30	Altro Atlas 40 / X40	Altro Aquarius	Altro Wood Smooth	Altro Wood Smooth Acoustic	Altro Zodiac Smooth
15	15	15	20	20	15			
10	10	10	15	15	10	5	5	5
15	15	15	20	20	15	10	10	10
Maxis PUR	Maxis PUR	Maxis PUR			Maxis PUR	PUR	PUR	PUR
2,2 mm	2 mm	2 mm	3 mm	4 mm	2 mm	2 mm	3,7 mm	2 mm
2,6 kg/m ²	2,5 kg/m ²	2,66 kg/m ²	3,9 kg/m ²	5,4 kg/m ²	2,6 kg/m ²	2,66 kg/m ²	2,75 kg/m ²	2,66 kg/m ²
34/43	34/43	34/43	34/43	34/43	34/43			
							34/42	
						34/43		34/43
W2	W2	W2	W2	W2	W2			
≤0,10 mm	≤0,10 mm	≤0,10 mm	≤0,10 mm	≤0,10 mm	≤0,10 mm	≤0,10 mm	≤0,2 mm	≤0,10 mm
≤0,4%	≤0,4%	≤0,4%	≤0,4%	≤0,4%	≤0,4%	≤0,4%	≤0,4%	≤0,4%
Superada	Superada	Superada	Superada	Superada	Superada	Superada	Superada	Superada
Superada	Superada	Superada	Superada	Superada	Superada	Superada	Superada	Superada
Superada	Superada	Superada	Superada	Superada	Superada	Superada	Superada	Superada
50.000 ciclos	50.000 ciclos	50.000 ciclos	50.000 ciclos	50.000 ciclos	50.000 ciclos			
≥ 36	≥ 36	≥ 36	≥ 55	≥ 36	≥ 50			
≥ 20μm	≥ 20μm	≥ 20μm	≥ 20μm	≥ 20μm	≥ 20μm			
R10	R10	R10	R12	R10	R11	R10	R10	R10
					B			
ESf	ESf	ESf	ESf	ESf	ESf / ESb			
DS	DS	DS	DS	DS	DS	DS	DS	DS
Class Bfl s1	Class Bfl s1	Class Bfl s1	Class Bfl s1	Class Bfl s1	Class Bfl s1	Class Bfl s1	Class Cfl s1	Class Bfl s1
≥ 8kW/m ²	≥ 8kW/m ²	≥ 8kW/m ²	≥ 8kW/m ²	≥ 8kW/m ²	≥ 8kW/m ²	≥ 8kW/m ²	≥ 4.5kW/m ²	≥ 8kW/m ²
Superada	Superada	Superada	Superada	Superada	Superada	Superada	Superada	Superada
7dB	5dB	4dB	10dB	7dB	5dB	4dB	18dB	4dB
≥ 6	≥ 6	≥ 6	≥ 6	≥ 6	≥ 6	≥ 6	≥ 6	≥ 6
Alta	Alta	Alta	Alta	Alta	Alta	Alta	Alta	Alta
≤ 2kV	≤ 2kV	≤ 2kV	≤ 2kV	≤ 2kV	≤ 2kV	≤ 2kV	≤ 2kV	≤ 2kV
Apto	Apto	Apto	Apto	Apto	Apto	Apto	Apto	Apto
Aprobado	Aprobado	Aprobado	Aprobado	Aprobado	Aprobado	Aprobado	Aprobado	Aprobado
E1	E1	E1	E1	E1	E1	E1	E1	E1
A+	A+	A+	A+	A+	A+	A+	A+	A+
A+	A+	A+	A+	A+	A+	A+	A+	A+
A	A	A	A	A	A	A	A	A
B	B	B	B	B	B	A	A	A
A/A+	A/A+	A/A+	A/A+	A/A+	A/A+	A+/A+	A/A+	A+/A+



Mount Vernon Hospital

Altro Unity™ 25

Patent number GB 2 462 167

Zonas de instalación recomendadas:

Pasillos donde haya mucho tránsito de personas u objetos con ruedas, como por ejemplo en hospitales. Áreas clínicas de hospitales con tránsito de personas y objetos con ruedas. Laboratorios de escuelas. Comedores.

¿Necesitas un suelo bonito que aguante el tránsito de objetos con ruedas y las pisadas? Entonces Altro Unity 25 es tu solución: un elegante y resistente suelo de seguridad disponible en una gama de 18 colores actuales, tanto lisos como moteados, que le darán un aspecto moderno y causarán una excelente primera impresión.

Puedes especificar Altro Unity 25 para zonas de mucho tránsito en las que la resistencia al deslizamiento y a las manchas resulte esencial. Contiene trióxido de aluminio y cuarzo coloreado y además incorpora la tecnología PUR que facilita su limpieza y conservación.

Se trata de un suelo duradero y resistente a la humedad, a las temperaturas extremas, a mercancías pesadas, al tránsito de objetos con ruedas, a la mayoría de productos químicos y a daños mecánicos o físicos. Todo esto lo convierte en el pavimento perfecto para zonas de atención al público que deben ofrecer un aspecto impecable y a la vez ser efectivo en condiciones muy diversas.

Para áreas específicas como cocinas, cafeterías y zonas de preparación de alimentos donde se trabaje con aceite o grasa recomendamos Altro Stronghold 30. Para aseos o zonas húmedas recomendamos Altro Aquarius.



! Antes de instalar un suelo de seguridad en una zona específica, debe evaluarse el riesgo de la misma. Debe prestarse especial atención al riesgo de caídas y resbalones derivado de contaminantes y derrames. Para más información visita: www.altroscandess.com/seguridad.

! Combina bien con:

- Altro Whiterock White
- Altro Whiterock Satins
- Altro Fortis Sistema
- Altro Designer 25 / D25
- Altro Classic 25 / X25
- Altro Suprema

! Contribuye a reducir el impacto medioambiental de tu prescripción:

- Posee una calificación A+ en la Guía Verde de Prescripción Global del Método de Evaluación Medioambiental BRE. Para más información, visita www.thegreenguide.org.uk



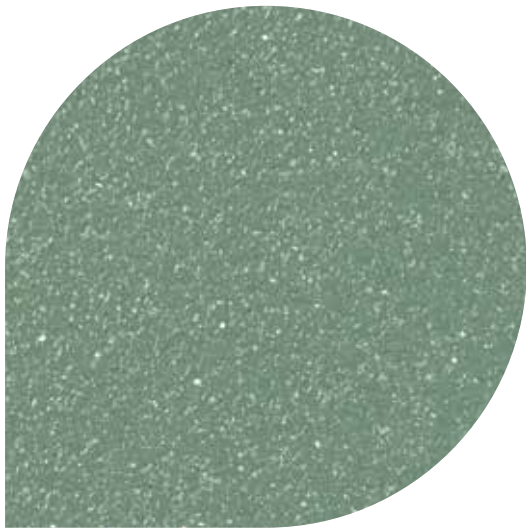

Roof Garden
UBI2500 LRV: 23
WR262 / A1M154

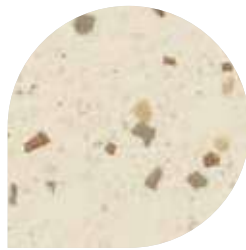

Ice Rink
UBI2514 LRV: 70
WR291 / A1M01

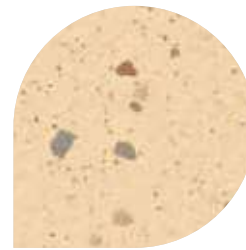

Statue
UBI2513 LRV: 62
WR304 / A1M12

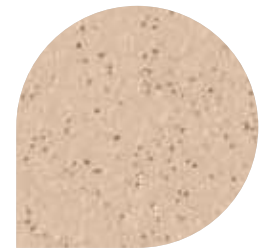

Arena
UBI2510 LRV: 41
WR297 / A1M20

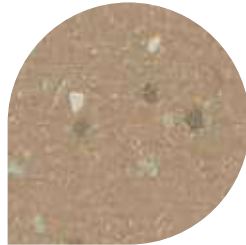

Plaza
UBI2512 LRV: 32
WR27 / A1M27

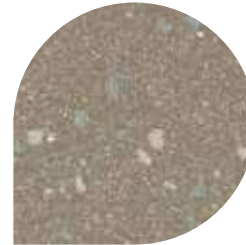

Monument
UBI2508 LRV: 23
WR305 / A1M239

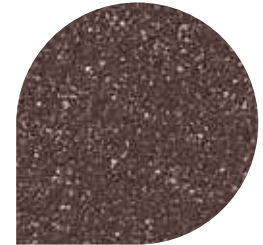

Gallery
UBI2511 LRV: 10
WR62 / A1M62

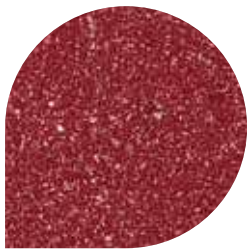

Forge
UBI2515 LRV: 9
WR248 / A1M238

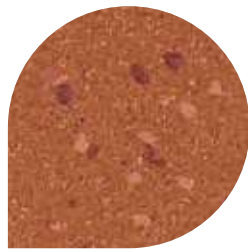

Signal
UBI2516 LRV: 13
WR300 / A1M42

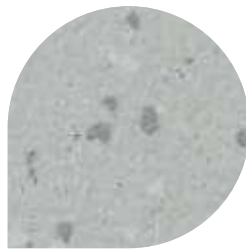

Streetlight
UBI2505 LRV: 45
WR287 / A1M79

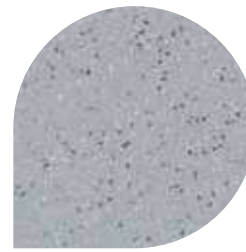

Temple
UBI2509 LRV: 27
WR261 / A1M81

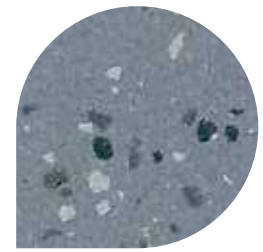

Rock
UBI2504 LRV: 23
WR84 / A1M84

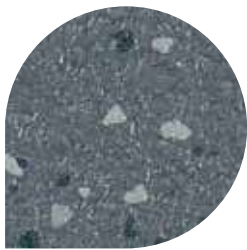

Pavement
UBI2507 LRV: 14
WR83 / A1M83

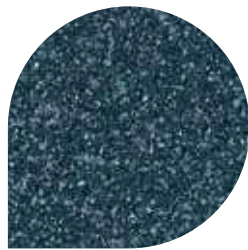

Runway
UBI2506 LRV: 9
WR72 / A1M72

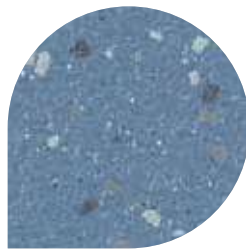

Fountain
UBI2502 LRV: 22
WR306 / A1M71

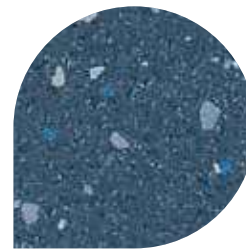

Pool
UBI2503 LRV: 10
WR307 / A1M73

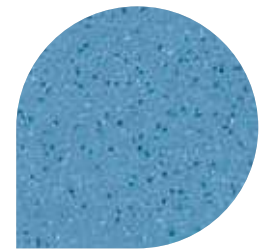

Stream
UBI2501 LRV: 22
WR288 / A1M71



Vault
UBI2517 LRV: 5
WR277 / A1M100

i Para un diseño homogéneo los **Cordones de soldar (WR)** y **Mastics (A1M)** están disponibles en los mismos colores. Encontrarás los códigos de producto debajo de cada color. Para más información ver el cuadro cuadro técnico en las páginas 72-73.

LRV = Valor de Reflectancia de la Luz

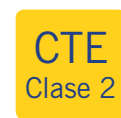

Dimensiones 2 m x 20 m
Formato ROLLO
Espesor 2,5 mm



Muestras
Si la elección del color resulta crucial, por favor solicita una muestra gratuita de material.

☎ **91 549 52 30**

✉ **suelos@altroscaless.com**



Altro Classic™ 25 / X25

Zonas de instalación recomendadas:

Áreas donde sean habituales sustancias como tiza, pintura, barro o tierra como por ejemplo salas de estudio de arte y tecnología o zonas de mucho tránsito.

Un nombre clásico para el suelo clásico por naturaleza. Si buscas el suelo de seguridad original, aquí lo tienes. Altro Classic 25 fue el primer suelo de seguridad que se inventó. Sus 60 años en el mercado avalan su fiabilidad, y su aspecto tradicional e industrial aún sigue siendo popular hoy en día.

Altro Classic 25 ofrece una resistencia al deslizamiento, durabilidad y resistencia a la abrasión de larga duración, lo que lo convierten en el pavimento idóneo para zonas de mucho tránsito, especialmente de objetos con ruedas. También es una buena elección para zonas en las que la humedad o el polvo puedan incrementar puntualmente el riesgo de caídas, gracias a su calificación VPP ≥ 45 y su calificación R11 de resistencia al deslizamiento.

Está disponible en prácticos tonos que disimulan la suciedad, a los que hemos añadido nuevos colores que amplían aún más la posibilidad de elección. Altro Classic 25 incorpora la tecnología original Altro Easyclean™, que facilita su limpieza y mantenimiento.

Para áreas específicas como cocinas, cafeterías y zonas de preparación de alimentos donde se trabaje con aceite o grasa recomendamos Altro Stronghold 30. Para aseos o zonas húmedas recomendamos Altro Aquarius.

! Antes de instalar un suelo de seguridad en una zona específica, debe evaluarse el riesgo de la misma. Debe prestarse especial atención al riesgo de caídas y resbalones derivado de contaminantes y derrames. Para más información visita: www.altroscandess.com/seguridad.

! Combina bien con:

- Altro Whiterock White
- Altro Whiterock Satins
- Altro Fortis Sistema
- Altro Unity 25
- Altro Suprema
- Altro Stronghold 30 / K30



! Contribuye a reducir el impacto medioambiental de tu prescripción:

- Posee una calificación A+ en la Guía Verde de Prescripción Global del Método de Evaluación Medioambiental BRE. Para más información, visita www.thegreenguide.org.uk





Anvil
X2594R11 LRV: 11
WR101 / A1M72

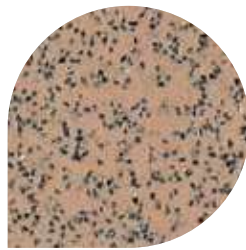

Mushroom
X2542R11 LRV: 32
WR24 / A1M27

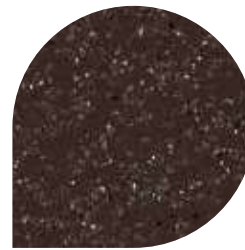

Walnut
X2586R11 LRV: 10
WR62 / A1M62

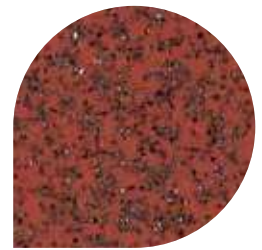

Quarry Red
X2560R11 LRV: 13
WR42 / A1M42

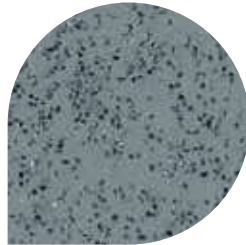

Pewter Grey
X2539R11 LRV: 26
WR81 / A1M81

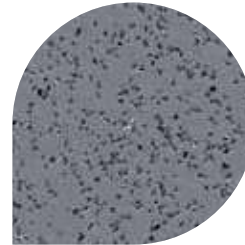

Whisper
X2548R11 LRV: 24
WR354 / A1M84

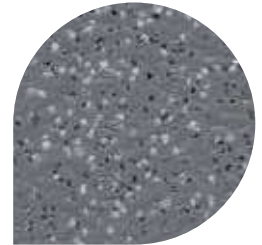

Graphite
X2546R11 LRV: 21
WR86 / A1M86

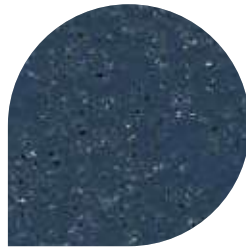

Legend
X2544R11 LRV: 10
WR231 / A1M73

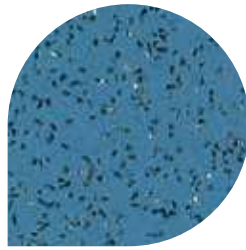

Blue
X2541R11 LRV: 20
WR71 / A1M71

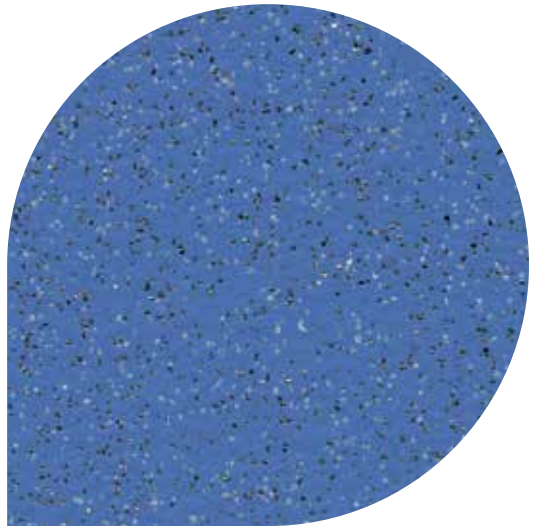

Aster
X2549R11 LRV: 17
WR286 / A1M286



Blackberry
X2547R11 LRV: 7
WR100 / A1M100

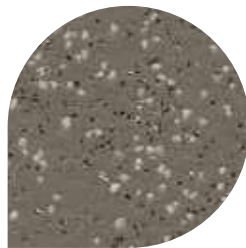

Truffle
X2545R11 LRV: 17
WR153 / A1M239



i Para un diseño homogéneo los **Cordones de soldar (WR)** y **Mastics (A1M)** están disponibles en los mismos colores. Encontrarás los códigos de producto debajo de cada color.

Para más información ver el cuadro cuadro técnico en las páginas 72-73.

LRV = Valor de Reflectancia de la Luz

Dimensiones
2 m x 20 m

Formato
ROLLO

Espesor
2,5 mm



Muestras

Si la elección del color resulta crucial, por favor solicita una muestra gratuita de material.

☎ **91 549 52 30**

✉ **suelos@altroscandess.com**



Macquarie University

Altro Designer™ 25 / D25

Zonas de instalación recomendadas:

**Pasillos y zonas de mucho tránsito por las que circulen objetos con ruedas.
Zonas de trabajo. Sector terciario y laboratorios industriales.**

Cuando se trata de suelos de seguridad, resistentes y duraderos, Altro Designer 25 es la mejor opción. Está fabricado con cuarzo, carburo de silicio y trióxido de aluminio que refuerzan su durabilidad y resistencia al deslizamiento de larga duración. Altro Designer 25 resulta idóneo para entornos muy transitados con mobiliario móvil o con ruedas.

Altro Designer 25 ofrece un diseño atractivo y cuenta con una gama de prácticos tonos que incorporan cuarzo coloreado para disimular la suciedad. Diseñado para reducir el mantenimiento incorpora la tecnología original Altro Easyclean™ que permite que el suelo conserve un aspecto limpio y atractivo, ahorre tiempo de mantenimiento y reduzca los costes de limpieza.

Para áreas específicas como cocinas, cafeterías y zonas de preparación de alimentos donde se trabaje con aceite o grasa recomendamos Altro Stronghold 30. Para aseos o zonas húmedas recomendamos Altro Aquarius.



Antes de instalar un suelo de seguridad en una zona específica, debe evaluarse el riesgo de la misma. Debe prestarse especial atención al riesgo de caídas y resbalones derivado de contaminantes y derrames.

Para más información visita:
www.altroscandess.com/seguridad.



Combina bien con:

- Altro Whiterock White
- Altro Whiterock Satins
- Altro Fortis Sistema
- Altro Unity 25
- Altro Classic 25 / X25
- Altro Suprema



Contribuye a reducir el impacto medioambiental de tu prescripción:

- Posee una calificación A+ en la Guía Verde de Prescripción Global del Método de Evaluación Medioambiental BRE. Para más información, visita www.thegreenguide.org.uk





Jet

D2501 LRV: 6
WR100 / A1M100

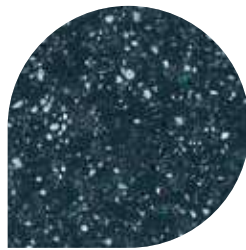

Midnight

D25421 LRV: 11
WR72 / A1M72

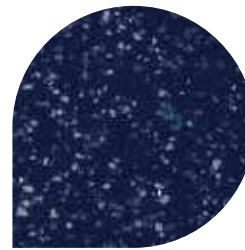

Twilight

D25910 LRV: 8
WR39 / A1M34

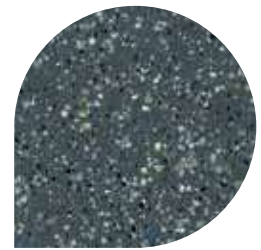

Storm

D25903 LRV: 16
WR82 / A1M82

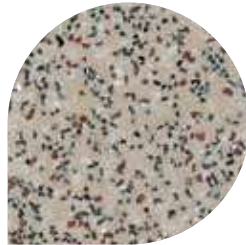

Bone

D25215 LRV: 37
WR20 / A1M20

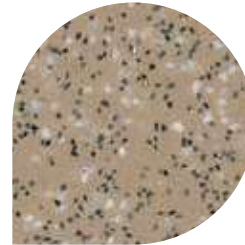

Biscuit

D25904 LRV: 30
WR146 / A1M20

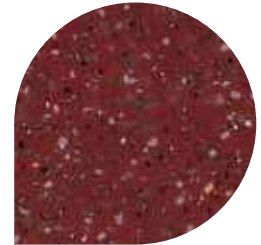

Rust

D25907 LRV: 10
WR150 / A1M238

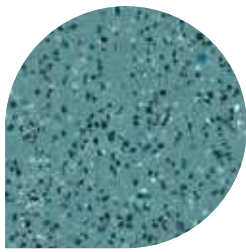

Skyline

D25332 LRV: 25
WR52 / A1M52

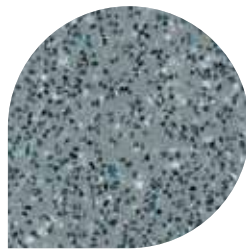

Fog

D25153 LRV: 27
WR81 / A1M81



i Para un diseño homogéneo los **Cordones de soldar (WR)** y **Mastics (A1M)** están disponibles en los mismos colores. Encontrarás los códigos de producto debajo de cada color.

Para más información ver el cuadro cuadro técnico en las páginas 72-73.

LRV = Valor de Reflectancia de la Luz



Dimensiones 2 m x 20 m
Formato ROLLO
Espesor 2,5 mm



Muestras

Si la elección del color resulta crucial, por favor solicita una muestra gratuita de material.

☎ 91 549 52 30

✉ suelos@altroscaandess.com



Nestlé

Altro Walkway™ 20 / VM20

Patent number GB 2 462 167

Zonas de instalación recomendadas:

Para un uso general.

Altro Walkway 20 es nuestro ya conocido y duradero pavimento antideslizante de 2 mm de espesor. Proporciona una resistencia al deslizamiento y a la abrasión durante toda la vida del producto.

Su gama de 42 colores despliega motivos luminosos y sutiles, sin brillos, con diferentes acabados moteados que incrementan las posibilidades de diseño.

Altro Walkway 20 tiene la misma gama de colores que Altro XpressLay. Esto permite combinarlos cuando resulte necesario instalar en zonas contiguas por un lado el tradicional pavimento con pegamento y por el otro el pavimento sin adhesivo.

En los últimos 25 años son muchos los que aprecian poder trabajar con Altro Walkway ya que es un suelo fácil de moldear y soldar. Con un coeficiente ≥ 36 en la prueba del péndulo, Altro Walkway 20 ofrece una resistencia al deslizamiento duradera que abarca toda la vida del producto. También incorpora la tecnología de limpieza PUR y es altamente resistente a las manchas y a los agentes químicos.

Para áreas específicas como cocinas, cafeterías y zonas de preparación de alimentos donde se trabaje con aceite o grasa recomendamos Altro Stronghold 30. Para aseos o zonas húmedas recomendamos Altro Aquarius.



Antes de instalar un suelo de seguridad en una zona específica, debe evaluarse el riesgo de la misma. Debe prestarse especial atención al riesgo de caídas y resbalones derivado de contaminantes y derrames.

Para más información visita:
www.altroscandess.com/seguridad.



Correspondencias:

- **Altro XpressLay**
- Combina bien con:
- **Altro Whiterock**
 - **Altro Aquarius**
 - **Altro XpressLay**
 - **Altro Wood Smooth Acoustic**



Contribuye a reducir el impacto medioambiental de tu prescripción:

- Posee una calificación A+ en la Guía Verde de Prescripción Global del Método de Evaluación Medioambiental BRE. Para más información, visita www.thegreenguide.org.uk





Black
VM20892 LRV: 6
WR100 / A1M100

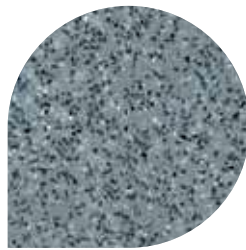

Fog*
VM20153 LRV: 27
WR81 / A1M81

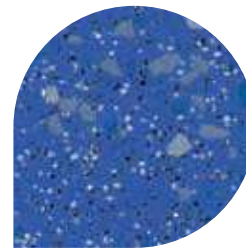

Lupin
VMI2059 LRV: 17
WR286 / A1M286

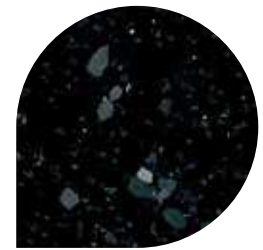

Coal
VMI2058 LRV: 6
WR100 / A1M100



Midnight
VM20421 LRV: 11
WR72 / A1M72

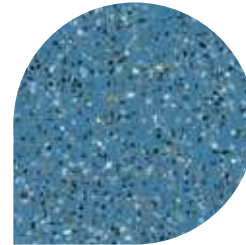

Blue
VM20412 LRV: 22
WR71 / A1M71

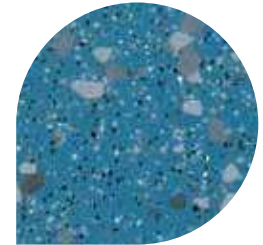

River
VMI2057 LRV: 22
WR71 / A1M71

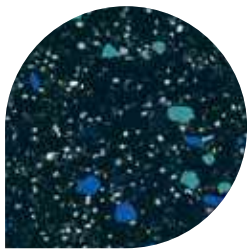

Nightfall
VMI2056 LRV: 10
WR72 / A1M72

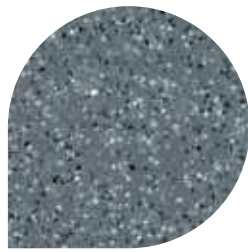

Dolphin
VM2010 LRV: 21
WR86 / A1M86

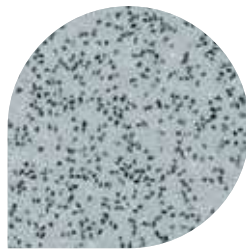

Cloud
VM2014 LRV: 41
WR79 / A1M191

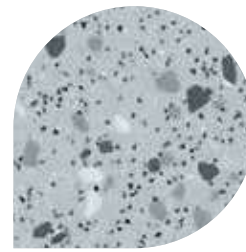

Blizzard
VMI2055 LRV: 44
WR79 / A1M191

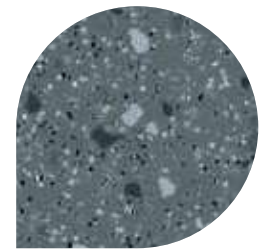

Whale
VMI2054 LRV: 20
WR86 / A1M86

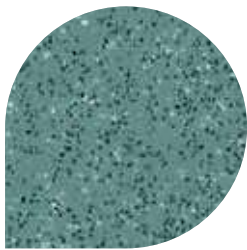

Skyline
VM20332 LRV: 24
WR52 / A1M52

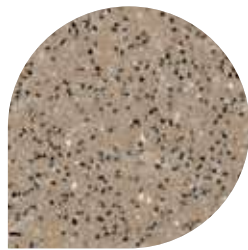

Biscuit
VM20907 LRV: 30
WR146 / A1M20

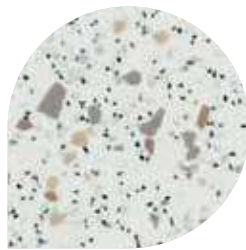

Winter
VMI2053 LRV: 61
WR105 / A1M01

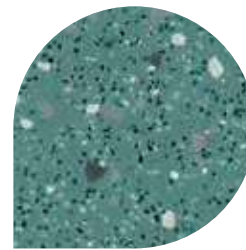

Tarragon
VMI2052 LRV: 26
WR52 / A1M52

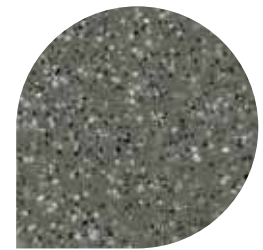

Tundra
VM20910 LRV: 17
WR153 / A1M239



Para un diseño homogéneo los **Cordones de soldar (WR)** y **Mastics (A1M)** están disponibles en los mismos colores. Encontrarás los códigos de producto debajo de cada color.

Para más información ver el cuadro cuadro técnico en las páginas 72-73.

LRV = Valor de Reflectancia de la Luz

Dimensiones
2 m x 20 m

Formato
ROLLO

Espesor
2 mm



Muestras

Si la elección del color resulta crucial, por favor solicita una muestra gratuita de material.

☎ **91 549 52 30**

✉ **suelos@altroscandess.com**



*Indica el grado de disipación estática disponible. Para buscar el código utilizar el código estándar de producto seguido por "SD". Debido a las propiedades de disipación estática incorporadas, Altro Walkway 20 SD no tiene exactamente la misma apariencia que la mostrada arriba. Incluye la Tecnología Altro Easyclean original.

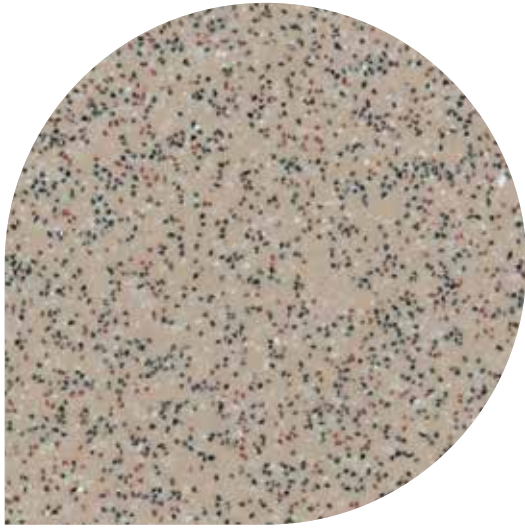

Bone
VM20215 LRV: 37
WR20 / A1M20

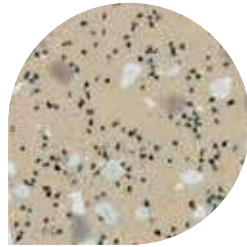

Sand
VMI2051 LRV: 40
WR20 / A1M20

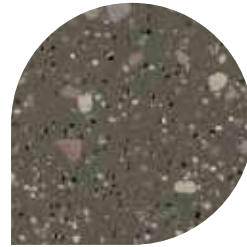

Savannah
VMI2050 LRV: 19
WR153 / A1M239

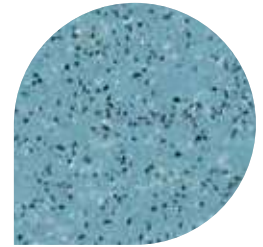

Waterfall
VMI20912 LRV: 31
WR155 / A1M135

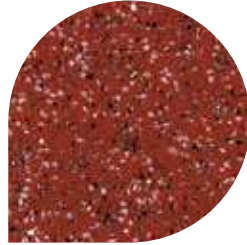

Tango
VM2031 LRV: 14
WR42 / A1M42

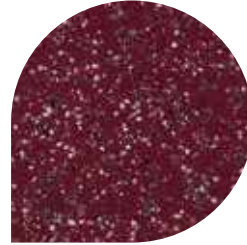

Cherry
VMI20920 LRV: 10
WR148 / A1M148

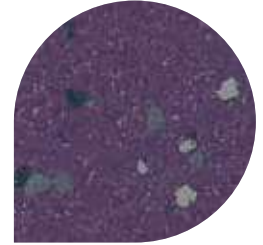

Silk
VMI2003P LRV: 10
WR310 / A1M35

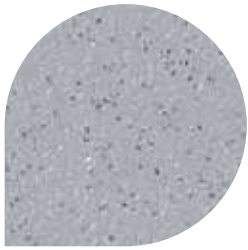

Temple
VM2009P LRV: 27
WR261 / A1M81

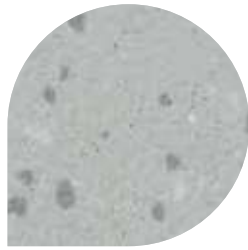

Streetlight
VMI2005P LRV: 45
WR287 / A1M79

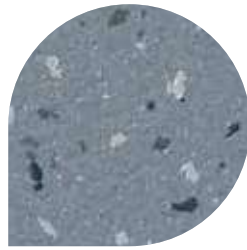

Rock
VMI2004P LRV: 23
WR84 / A1M84

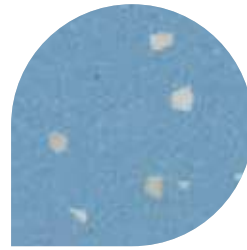

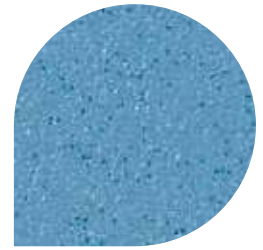

Fresco
VMI2017P LRV: 31
WR309 / A1M309



Stream
VM2001P LRV: 22
WR288 / A1M71

 Antes de instalar un suelo de seguridad en una zona específica, debe evaluarse el riesgo de la misma. Debe prestarse especial atención al riesgo de caídas y resbalones derivado de contaminantes y derrames. Para más información visita: www.altroscandess.com/seguridad.

 Correspondencias:
 • **Altro XpressLay**
 Combina bien con:
 • **Altro Whiterock**
 • **Altro Aquarius**
 • **Altro Wood Smooth Acoustic**

 Contribuye a reducir el impacto medioambiental de tu prescripción:
 • Posee una calificación A+ en la Guía Verde de Prescripción Global del Método de Evaluación Medioambiental BRE. Para más información, visita www.thegreenguide.org.uk



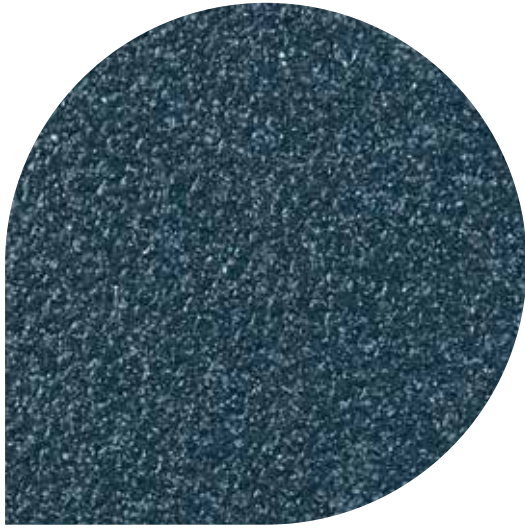

Runway

VM2006P LRV: 9
WR72 / A1M72

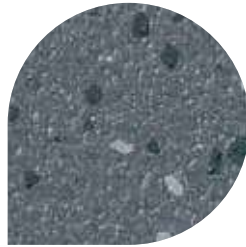

Pavement

VMI2007P LRV: 14
WR83 / A1M83

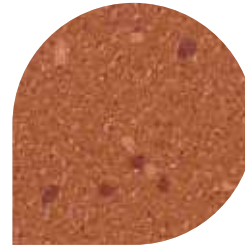

Signal

VMI2016P LRV: 13
WR300 / A1M42

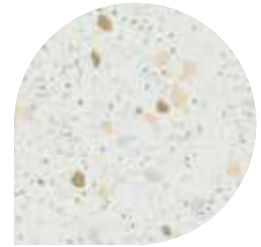

Swan

VMI2012P LRV: 75
WR291 / A1M01

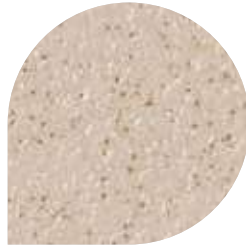

Minster

VM2018P LRV: 40
WR289 / A1M265



Pitch

VM2020P LRV: 5
WR277 / A1M100



Forge

VM2015P LRV: 9
WR248 / A1M238

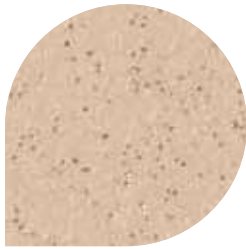

Arena

VM2019P LRV: 41
WR297 / A1M20

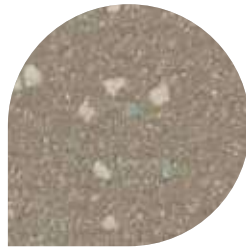

Monument

VMI2008P LRV: 23
WR305 / A1M239

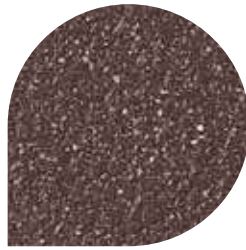

Gallery

VM2011P LRV: 10
WR62 / A1M62

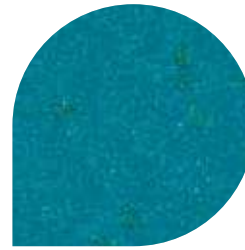

Mallard

VMI2013P LRV: 13
WR302 / A1M302

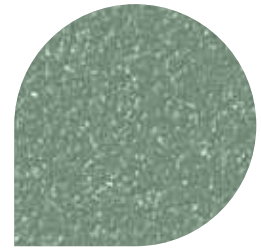

Roof Garden

VM2000P LRV: 23
WR262 / A1M154

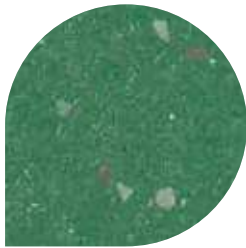

Gecko

VMI2002P LRV: 18
WR308 / A1M308



Para un diseño homogéneo los **Cordones de soldar (WR)** y **Mastics (A1M)** están disponibles en los mismos colores. Encontrarás los códigos de producto debajo de cada color.

Para más información ver el cuadro cuadro técnico en las páginas 72-73.

LRV = Valor de Reflectancia de la Luz

Dimensiones 2 m x 20 m
Formato ROLLO
Espesor 2 mm



Muestras

Si la elección del color resulta crucial, por favor solicita una muestra gratuita de material.

☎ **91 549 52 30**

✉ **suelos@altroscandess.com**



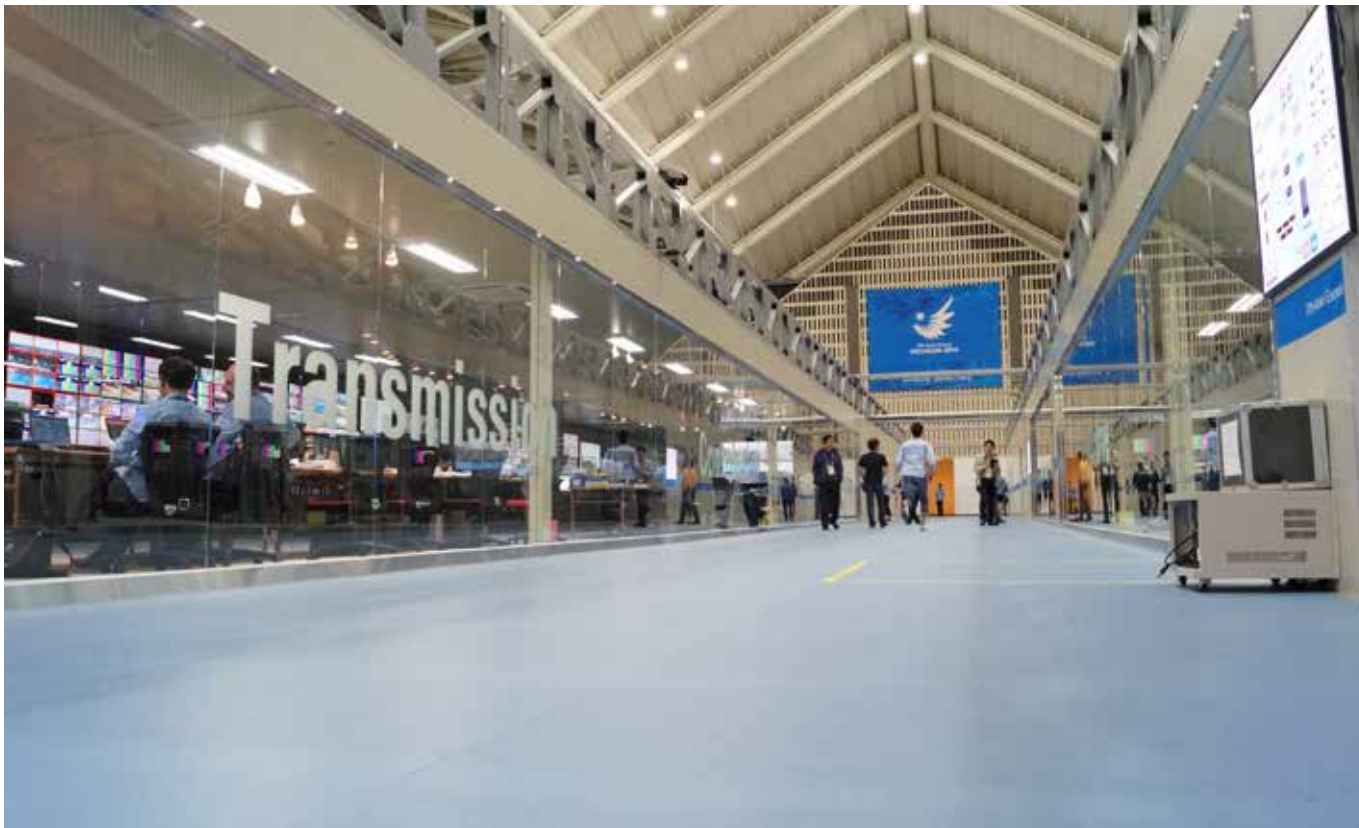

Asian Games

Suelo de seguridad Altro XpressLay™ sin adhesivos

Patent number GB 2 462 167

Zonas de instalación recomendadas:

Altro XpressLay se puede instalar en zonas en las que necesite una solución sostenible, fácil de instalar, desinstalar y reciclar.

Altro XpressLay es el primer suelo de seguridad sin adhesivos, que le permite ahorrar dinero, materiales y tiempo de instalación, contando además con unas excelentes credenciales en términos de sostenibilidad.

La innovadora gama Altro XpressLay es la evolución de vanguardia en suelos de seguridad. Se instala mediante un sistema adhesivo con cinta de doble cara, en lugar de con pegamento de forma que puede instalarse sin membrana antihumedad en los casos que lo requiriesen. Puede levantarse y reutilizarse después de la primera instalación y también se puede reciclar al final de su ciclo de vida útil.

La gama de suelos consta de 42 colores con motivos luminosos y sutiles, sin reflejos y con diferentes opciones moteadas para ofrecer un amplio abanico de posibilidades entre las que elegir.

Además, los diseños combinan con los suelos Altro Walkway 20, para que puedas combinar ambas gamas y obtener así un mejor resultado.

Sabemos lo importante que es que los suelos mantengan un aspecto impecable a lo largo de los años, por lo que hemos incorporado la tecnología PUR de limpieza, que ofrece una gran resistencia a las manchas y a los agentes químicos.

Para áreas específicas como cocinas, cafeterías y zonas de preparación de alimentos donde se trabaje con aceite o grasa recomendamos Altro Stronghold 30. Para aseos o zonas húmedas recomendamos Altro Aquarius.



Producto del Año en 2015
Premios de la Industria del
Suelo CFJ/CFA

! Antes de instalar un suelo de seguridad en una zona específica, debe evaluarse el riesgo de la misma. Debe prestarse especial atención al riesgo de caídas y resbalones derivado de contaminantes y derrames. Para más información visita: www.altroscandess.com/seguridad.

Correspondencias:

- Altro Walkway 20 / VM20

Combina bien con:

- Altro Whiterock
- Altro Aquarius
- Altro Wood Smooth Acoustic

🌍 Contribuye a reducir el impacto medioambiental de tu prescripción:

- Posee una calificación A+ en la Guía Verde de Prescripción Global del Método de Evaluación Medioambiental BRE. Para más información, visita www.thegreenguide.org.uk



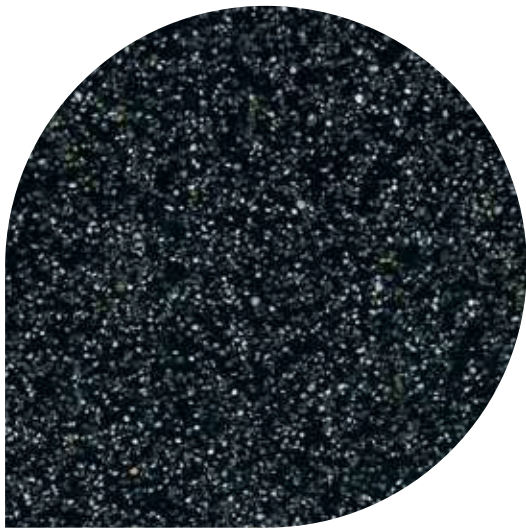

Black
XL22892 LRV: 6
WR100 / A1M100

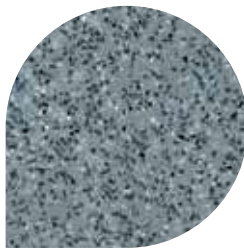

Fog
XL22153 LRV: 27
WR81 / A1M81

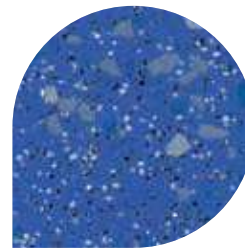

Lupin
XLi2259 LRV: 17
WR286 / A1M286

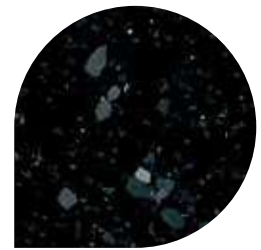

Coal
XLi2258 LRV: 6
WR100 / A1M100

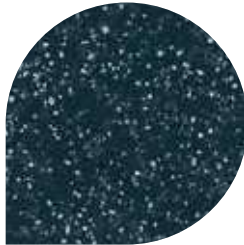

Midnight
XL22421 LRV: 11
WR72 / A1M72

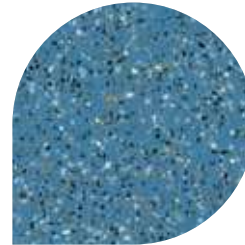

Blue
XL22412 LRV: 22
WR71 / A1M71

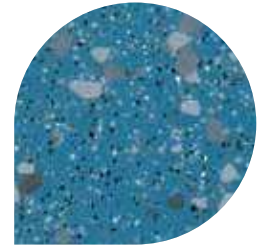

River
XLi2257 LRV: 22
WR71 / A1M71

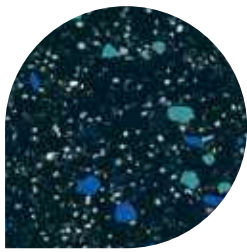

Nightfall
XLI2256 LRV: 10
WR72 / A1M72

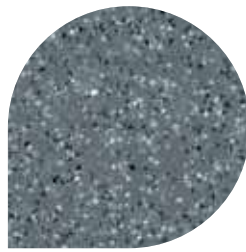

Dolphin
XL2210 LRV: 21
WR86 / A1M86

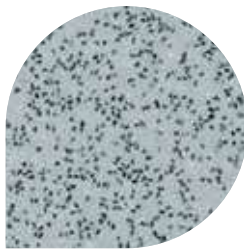

Cloud
XL2214 LRV: 41
WR79 / A1M191

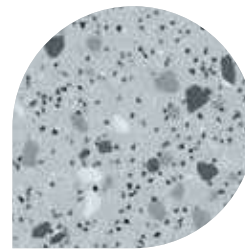

Blizzard
XLI2255 LRV: 44
WR79 / A1M191

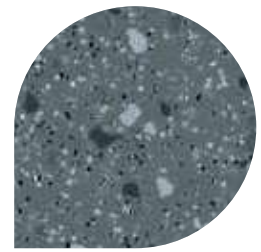

Whale
XLI2254 LRV: 20
WR86 / A1M86

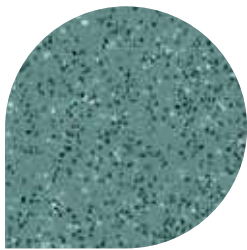

Skyline
XL22332 LRV: 24
WR52 / A1M52

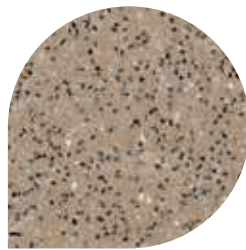

Biscuit
XL22907 LRV: 30
WR146 / A1M20

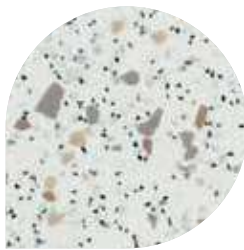

Winter
XLI2253 LRV: 61
WR105 / A1M01

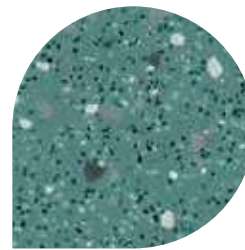

Tarragon
XLI2252 LRV: 26
WR52 / A1M52

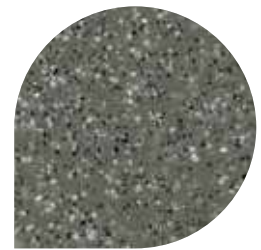

Tundra
XL22910 LRV: 17
WR153 / A1M239



i Para un diseño homogéneo los **Cordones de soldar (WR)** y **Mastics (A1M)** están disponibles en los mismos colores. Encontrarás los códigos de producto debajo de cada color.

Para más información ver el cuadro cuadro técnico en las páginas 72-73.

LRV = Valor de Reflectancia de la Luz

Dimensiones 2 m x 20 m
Formato ROLLO
Espesor 2,2 mm



Muestras

Si la elección del color resulta crucial, por favor solicita una muestra gratuita de material.

☎ **91 549 52 30**

✉ **suelos@altroscaless.com**

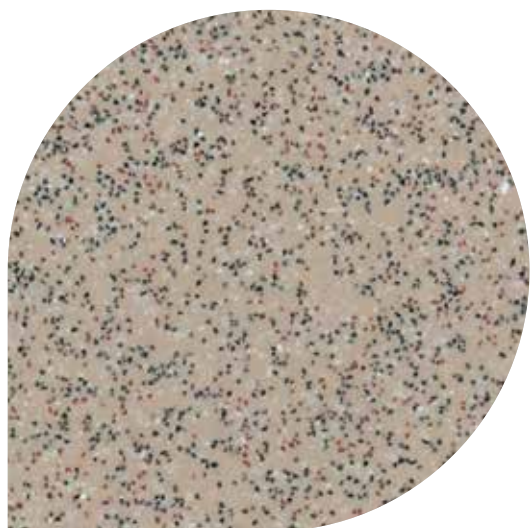

Bone
XL22215 LRV: 37
WR20 / A1M20

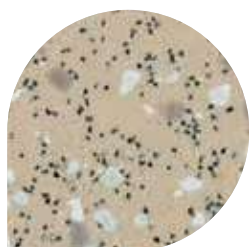

Sand
XLI2251 LRV: 40
WR20 / A1M20



Savannah
XLI2250 LRV: 19
WR153 / A1M239

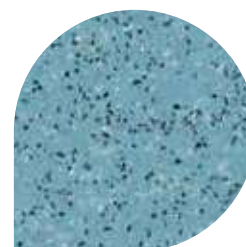

Waterfall
XL22912 LRV: 31
WR155 / A1M135



Tango
XL2231 LRV: 14
WR42 / A1M42

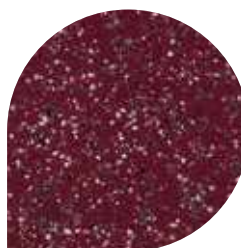

Cherry
XL22920 LRV: 10
WR148 / A1M148

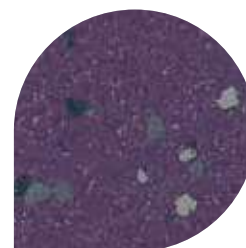

Silk
XLI2203P LRV: 10
WR310 / A1M35

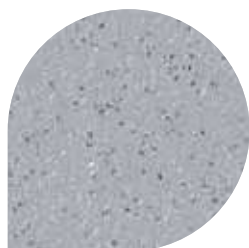

Temple
XL2209P LRV: 27
WR261 / A1M81

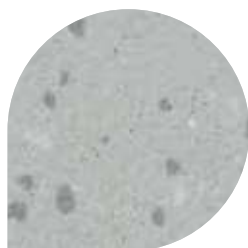

Streetlight
XLI2205P LRV: 45
WR287 / A1M79

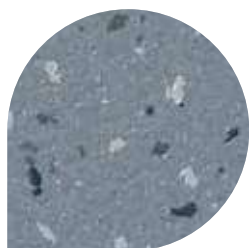

Rock
XLI2204P LRV: 23
WR84 / A1M84

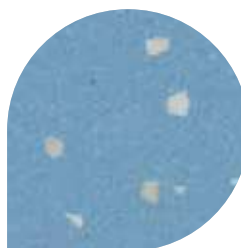

Fresco
XLI2217P LRV: 31
WR309 / A1M309



Stream
XL2201P LRV: 22
WR288 / A1M71

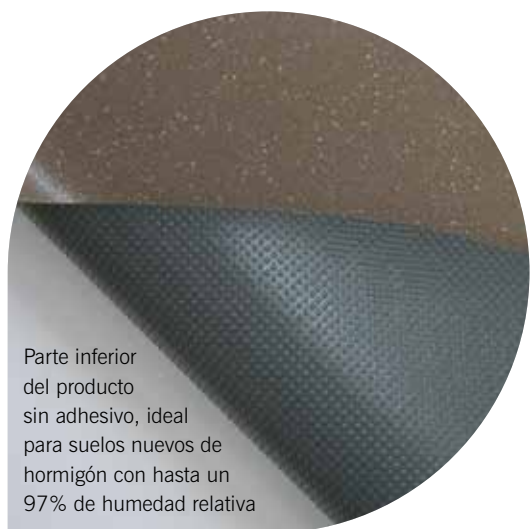

Parte inferior del producto sin adhesivo, ideal para suelos nuevos de hormigón con hasta un 97% de humedad relativa

! Antes de instalar un suelo de seguridad en una zona específica, debe evaluarse el riesgo de la misma. Debe prestarse especial atención al riesgo de caídas y resbalones derivado de contaminantes y derrames. Para más información visita: www.altroscandess.com/seguridad.

Correspondencias:

- **Altro Walkway 20 / VM20**

Combina bien con:

- **Altro Whiterock**
- **Altro Aquarius**
- **Altro Wood Smooth Acoustic**

! Contribuye a reducir el impacto medioambiental de tu prescripción:

- Posee una calificación A+ en la Guía Verde de Prescripción Global del Método de Evaluación Medioambiental BRE. Para más información, visita www.thegreenguide.org.uk



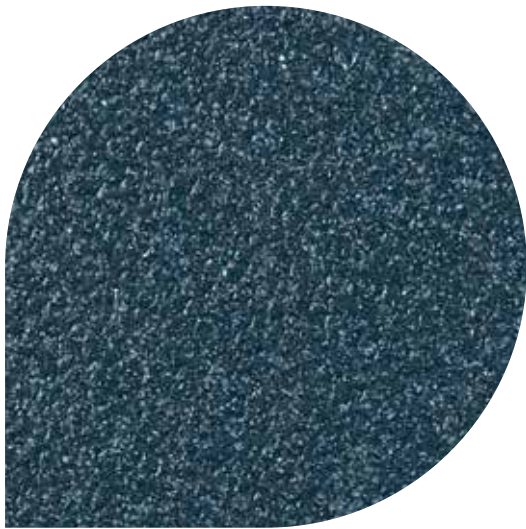

Runway

XL2206P LRV: 9
WR72 / A1M72

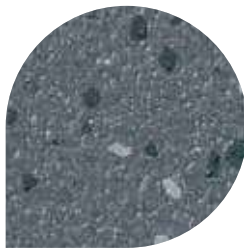

Pavement

XLi2207P LRV: 14
WR83 / A1M83

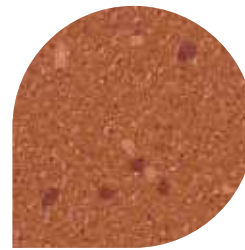

Signal

XLi2216P LRV: 13
WR300 / A1M42

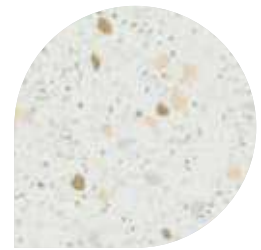

Swan

XLi2212P LRV: 75
WR291 / A1M01

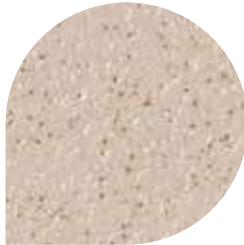

Minster

XL2218P LRV: 40
WR289 / A1M265



Pitch

XL2220P LRV: 5
WR277 / A1M100



Forge

XL2215P LRV: 9
WR248 / A1M238

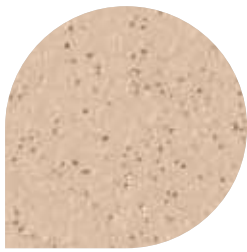

Arena

XL2219P LRV: 41
WR297 / A1M20

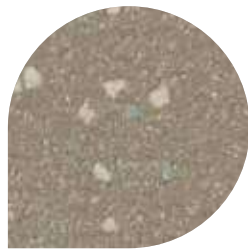

Monument

XLi2208P LRV: 23
WR305 / A1M239

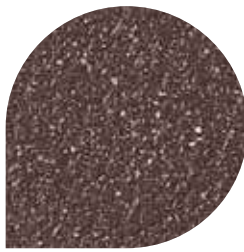

Gallery

XL2211P LRV: 10
WR62 / A1M62

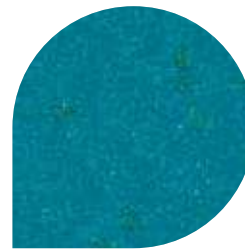

Mallard

XLi2213P LRV: 13
WR302 / A1M302

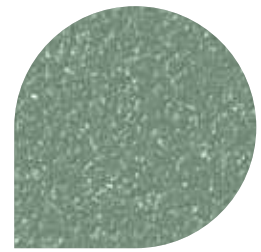

Roof Garden

XL2200P LRV: 23
WR262 / A1M154

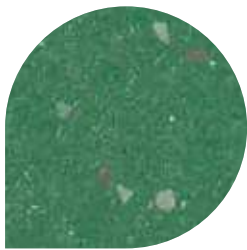

Gecko

XLi2202P LRV: 18
WR308 / A1M308



EN14041

Manufactured by:
Altro Ltd, Works Road
Letchworth Garden City
SG6 1NW
United Kingdom



Para un diseño homogéneo los **Cordones de soldar (WR)** y **Mastics (A1M)** están disponibles en los mismos colores. Encontrarás los códigos de producto debajo de cada color.

Para más información ver el cuadro cuadro técnico en las páginas 72-73.

LRV = Valor de Reflectancia de la Luz

Dimensiones
2 m x 20 m

Formato
ROLLO

Espesor
2,2 mm



Muestras

Si la elección del color resulta crucial, por favor solicita una muestra gratuita de material.

☎ 91 549 52 30

✉ suelos@altroscandess.com



North Hertfordshire College

Altro Suprema™

Patent number GB 2 462 167

Zonas de instalación recomendadas:

Espacios cerrados de uso público, incluidos vestíbulos, zonas de entrada, pasillos. Aulas (para laboratorios y zonas de tecnología, vea Altro Walkway 20 / VM20 SD y Altro Classic 25 / X25).

Salas de espera, gimnasios de rehabilitación, habitaciones y pasillos de hospital.

Salas de estar, habitaciones y pasillos en residencias de la 3ª edad. Salas en centros de día.

¿Buscas un suelo de seguridad con apariencia de un suelo de diseño? No busques más. Lo que estás buscando es Altro Suprema, un suelo de seguridad mate y deslumbrante que te ofrece una total libertad de diseño. Con 12 nuevos tonos que incluyen diseños jaspeados, su gama ofrece 40 colores capaces de crear la sensación que quieres ofrecer.

El estiloso suelo Altro Suprema se ha desarrollado a partir de las aportaciones de expertos en color, arquitectos y usuarios finales de forma que pueda plasmar las exigencias de diseño y las últimas tendencias en diseño de interiores.

Para áreas específicas como cocinas, cafeterías y zonas de preparación de alimentos donde se trabaje con aceite o grasa, recomendamos Altro Stronghold 30 / K30. Para aseos o zonas húmedas, recomendamos Altro Aquarius.



Antes de instalar un suelo de seguridad en una zona específica, debe evaluarse el riesgo de la misma. Debe prestarse especial atención al riesgo de caídas y resbalones derivado de contaminantes y derrames.

Para más información visita:
www.altroscandess.com/seguridad.



Combina bien con:

- Altro Whiterock White
- Altro Whiterock Chameleon
- Altro Whiterock Digiclad
- Altro Aquarius
- Altro Unity 25
- Altro Classic 25 / X25
- Altro Designer 25 / D25



Contribuye a reducir el impacto medioambiental de tu prescripción:

- Posee una calificación A+ en la Guía Verde de Prescripción Global del Método de Evaluación Medioambiental BRE. Para más información, visita www.thegreenguide.org.uk



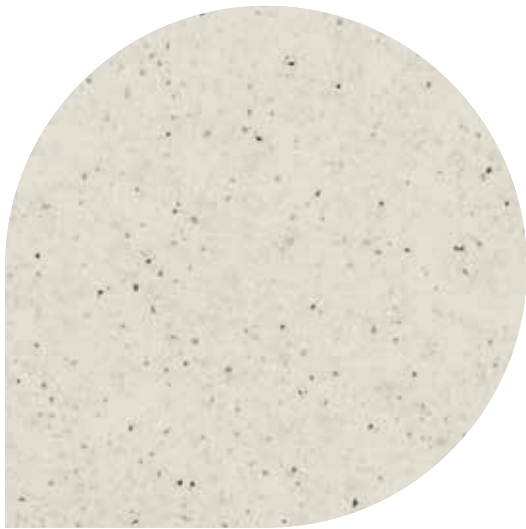

Sugar
SU2042 **LRV: 65**
WR284 / A1M01

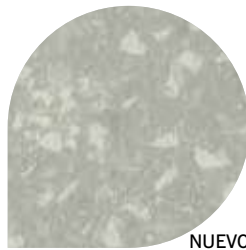

Alaska
SUD2079 **LRV: 49**
WR374 / A1M79

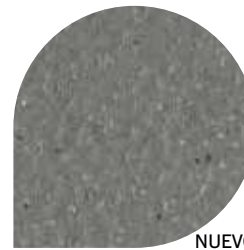

Chinchilla
SU2078 **LRV: 19**
WR373 / A1M86

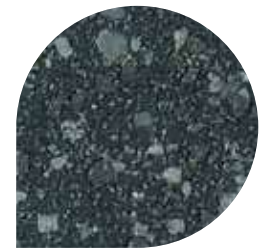

Fossil
SUI2067 **LRV: 12**
WR232 / A1M82

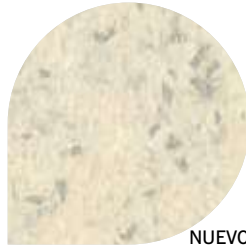

Snowflake
SUD2076 **LRV: 71**
WR284 / A1M01

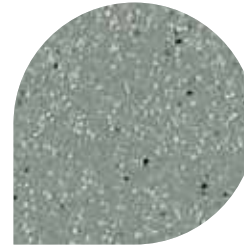

Wolf
SU2050 **LRV: 29**
WR261 / A1M81

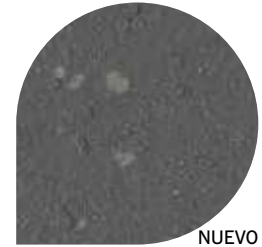

Wallaby
SUI2080 **LRV: 14**
WR375 / A1M82

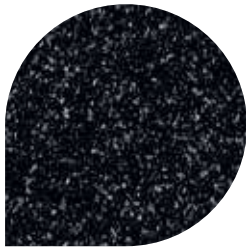

Raven
SU2054 **LRV: 7**
WR277 / A1M100

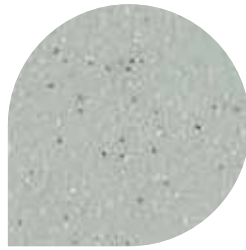

Dew
SU2036 **LRV: 45**
WR191 / A1M191

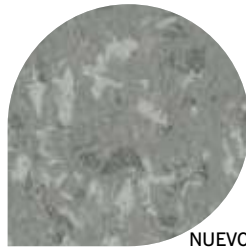

Montana
SUD2077 **LRV: 27**
WR372 / A1M81



Flamingo
SU2063 **LRV: 16**
WR276 / A1M276

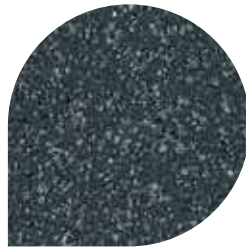

Flint
SU2034 **LRV: 13**
WR82 / A1M82



Berry
SU2059 **LRV: 8**
WR275 / A1M44



i Para un diseño homogéneo los **Cordones de soldar (WR)** y **Mastics (A1M)** están disponibles en los mismos colores. Encontrarás los códigos de producto debajo de cada color.

Para más información ver el cuadro cuadro técnico en las páginas 72-73.

LRV = Valor de Reflectancia de la Luz

Dimensiones 2 m x 20 m
Formato ROLLO
Espesor 2 mm

Muestras
Si la elección del color resulta crucial, por favor solicita una muestra gratuita de material.

91 549 52 30

suelos@altroscandess.com



Parchment
SU2041 LRV: 45
WR267 / A1M20



Owl
SUI2068 LRV: 40
WR20 / A1M20

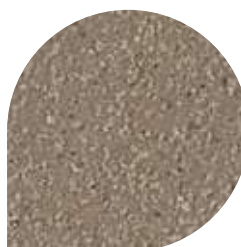

Taupe
SU2040 LRV: 23
WR282 / A1M239



Loam
SU2047 LRV: 8
WR260 / A1M260

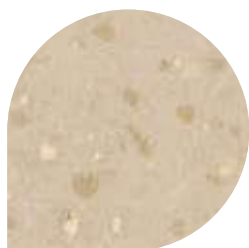

Calico
SUI2069 LRV: 52
WR283 / A1M20

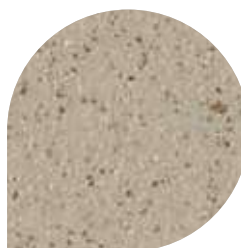

Oatmeal
SU2046 LRV: 38
WR265 / A1M265

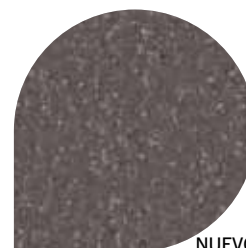

Platypus
SU2075 LRV: 13
WR371 / A1M371

NUEVO



Lava
SUI2070 LRV: 8
WR260 / A1M260



Prairie
SU2044 LRV: 31
WR279 / A1M20

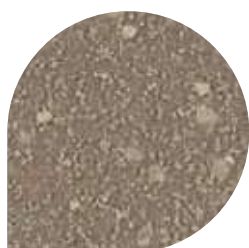

Earth
SUI2066 LRV: 23
WR282 / A1M239

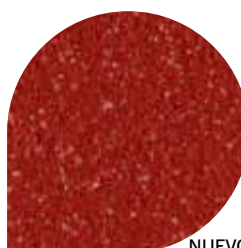

Lipstick
SU2085 LRV: 9
WR380 / A1M238

NUEVO

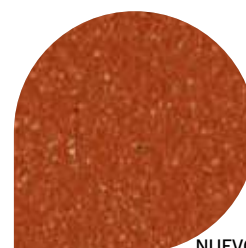

Tuscany
SU2084 LRV: 13
WR379 / A1M42

NUEVO

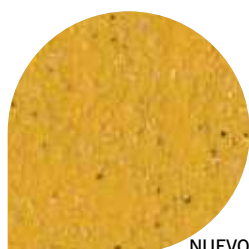



Bee
SU2083 LRV: 40
WR378 / A1M378

NUEVO



Tangerine
SU2052 LRV: 20
WR273 / A1M273

 Antes de instalar un suelo de seguridad en una zona específica, debe evaluarse el riesgo de la misma. Debe prestarse especial atención al riesgo de caídas y resbalones derivado de contaminantes y derrames. Para más información visita: www.altroscandess.com/seguridad.

 Combina bien con:

- **Altro Whiterock White**
- **Altro Whiterock Chameleon**
- **Altro Whiterock Digiclad**
- **Altro Aquarius**
- **Altro Unity 25**
- **Altro Classic 25 / X25**
- **Altro Designer 25 / D25**

 Contribuye a reducir el impacto medioambiental de tu prescripción:

- Posee una calificación A+ en la Guía Verde de Prescripción Global del Método de Evaluación Medioambiental BRE. Para más información, visita www.thegreenguide.org.uk



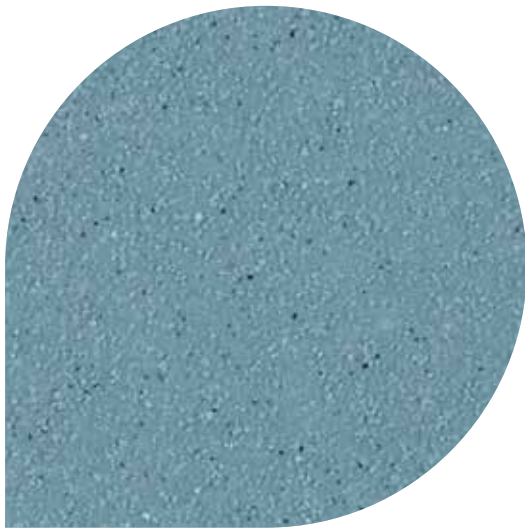

Bubble
SU2039 LRV: 34
WR285 / A1M203

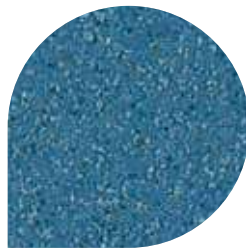

Caspian
SU2038 LRV: 18
WR194 / A1M71

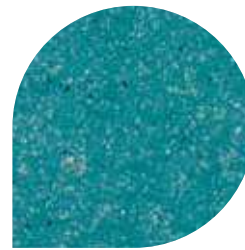

Aegean
SU2057 LRV: 23
WR270 / A1M56

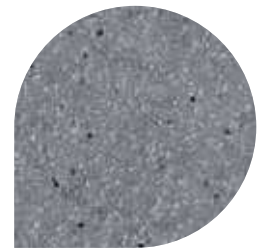

Shadow
SU2056 LRV: 24
WR269 / A1M84



Bluewater
SUI2073 LRV: 17
WR194 / A1M71

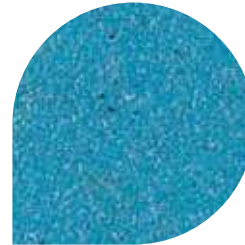

Malibu
SU2062 LRV: 26
WR272 / A1M272

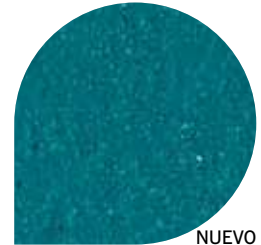

Barbados
SU2081 LRV: 13
WR376 / A1M302

NUEVO

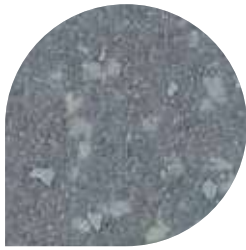

Platinum
SUI2064 LRV: 24
WR201 / A1M84

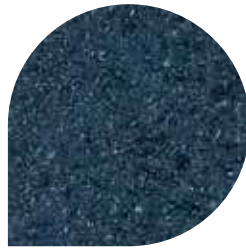

Bluebird
SU2037 LRV: 10
WR231 / A1M73

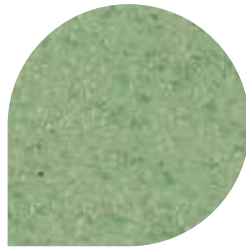

Melon
SU2061 LRV: 33
WR271 / A1M271

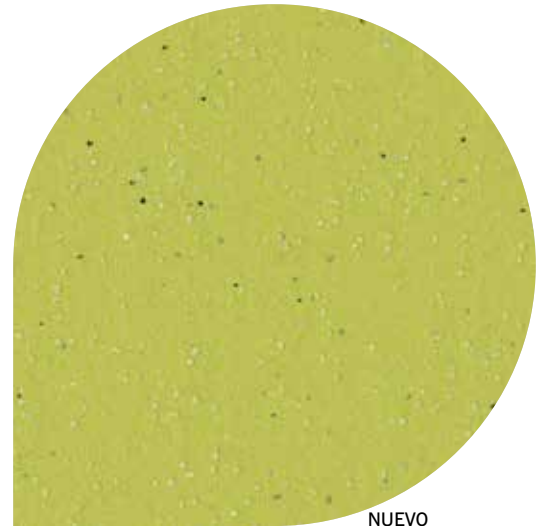

Citrus
SU2086 LRV: 45
WR381 / A1M381

NUEVO

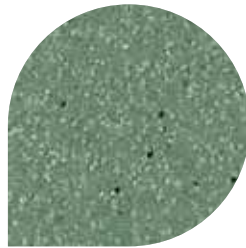

Fennel
SU2049 LRV: 25
WR262 / A1M154

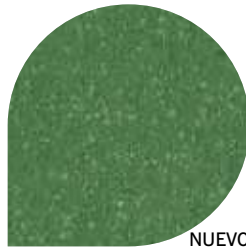

Basil
SU2082 LRV: 16
WR377 / A1M308

NUEVO

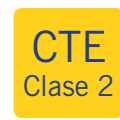

i Para un diseño homogéneo los **Cordones de soldar (WR)** y **Mastics (A1M)** están disponibles en los mismos colores. Encontrarás los códigos de producto debajo de cada color.

Para más información ver el cuadro cuadro técnico en las páginas 72-73.

LRV = Valor de Reflectancia de la Luz

Dimensiones 2 m x 20 m
Formato ROLLO
Espesor 2 mm



Muestras
Si la elección del color resulta crucial, por favor solicita una muestra gratuita de material.

☎ **91 549 52 30**

✉ **suelos@altroscandess.com**



Nestlé

Altro Wood Safety™ Patent number GB 2 462 167

Zonas de instalación recomendadas:

Espacios públicos que tengan mucho tránsito de personas, como entradas, pasillos de servicio y pasillos en escuelas. Habitaciones y viviendas. Habitaciones de estudiante. Habitaciones, pasillos y salas de espera en hospitales. Habitaciones, salas de estar y pasillos en residencias de la 3ª edad. Salas de estar en Centros de día.

Para crear un aspecto cálido y confortable sin poner en riesgo la seguridad, Altro Wood Safety es la elección perfecta. Su gama de 16 diseños con imitación a madera incluyen modelos tanto clásicos como actuales que te permiten crear ambientes diferenciados con zonas bien modernas y elegantes u otras zonas más cálidas y estimulantes.

Altro Wood Safety encaja con decoraciones modernas con elementos metálicos y zonas acristaladas, ambientes iluminados, colores vivos y decoraciones monocromáticas. Este pavimento es una opción estupenda si necesitas evitar problemas con la combinación de colores. Además, cuenta con la tecnología de limpieza Altro Easyclean Maxis PUR que permite una sencilla y duradera limpieza.

Para áreas específicas como cocinas, cafeterías y zonas de con aceite o grasa recomendamos Altro Stronghold 30.

Para aseos o zonas húmedas recomendamos Altro Aquarius.



Green Pastures Care Home

! Antes de instalar un suelo de seguridad en una zona específica, debe evaluarse el riesgo de la misma. Debe prestarse especial atención al riesgo de caídas y resbalones derivado de contaminantes y derrames. Para más información visita: www.altroscandess.com/seguridad.

Combinar bien con:

- Altro Whiterock White
- Altro Whiterock Satins
- Altro Whiterock Chameleon
- Altro Aquarius

Correspondencias:

- Altro Wood Smooth and Altro Wood Smooth Acoustic – consulte las páginas 104 – 107

Contribuye a reducir el impacto medioambiental de tu prescripción:

- Posee una calificación A+ en la Guía Verde de Prescripción Global del Método de Evaluación Medioambiental BRE. Para más información, visita www.thegreenguide.org.uk





Bleached Oak
WSA2001 LRV: 52
WR335 / A1M335



Autumn Maple
WSA2005 LRV: 24
WR339 / A1M339



Farmhouse Oak
WSA2004 LRV: 38
WR338 / A1M27



Beech Comber
WSA2008 LRV: 36
WR342 / A1M224



Vintage Cherry
WSA2002 LRV: 22
WR336 / A1M239



Urban Cherry
WSA2003 LRV: 17
WR337 / A1M337



Rustic Oak
WSA2006 LRV: 37
WR340 / A1M340



Seasoned Cherry
WSA2009 LRV: 15
WR343 / A1M246

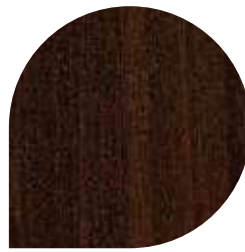

Walnut Noir
WSA2011 LRV: 6
WR345 / A1M62



Century Oak
WSA2012 LRV: 8
WR346 / A1M62



Antique Walnut
WSA2007 LRV: 15
WR341 / A1M160



Heritage Maple
WSA2010 LRV: 10
WR344 / A1M41



Oak Riche
WSA2014 LRV: 10
WR227 / A1M227



Manor Oak
WSA2016 LRV: 7
WR348 / A1M348



Washed Oak
WSA2015 LRV: 38
WR347 / A1M347



Oak Traditions
WSA2013 LRV: 25
WR353 / A1M225



i Para un diseño homogéneo los **Cordones de soldar (WR)** y **Mastics (A1M)** están disponibles en los mismos colores. Encontrarás los códigos de producto debajo de cada color.

Para más información ver el cuadro cuadro técnico en las páginas 72-73.

LRV = Valor de Reflectancia de la Luz

Dimensiones 2 m x 20 m
Formato ROLLO
Espesor 2 mm



Muestras
Si la elección del color resulta crucial, por favor solicita una muestra gratuita de material.

91 549 52 30

suelos@altroscandess.com

Guía para combinar suelos

Altro Wood™ collection

La colección Altro Wood consta de diferentes tipos de suelos con diseños idénticos a la gama de Wood Safety (antideslizantes); de esta manera, podrás instalarlos uno al lado del otro sin que suponga una ruptura desde el punto de vista estético.

A continuación se indican los diferentes tipos de suelo disponibles según su diseño, los accesorios con los que combinan y los Valores de refracción de Luz (LRV).

Guía: Tipo de Suelos

Altro Wood Safety™

Altro Wood Smooth™

Altro Wood Smooth Acoustic™

Cordones de soldar / mastics / LRVs



Bleached Oak WSA2001
White Oak WSM2051

WR335 / A1M335 / LRV 52



Autumn Maple WSA2005
Light Maple WSM2055

WR339 / A1M339 / LRV 24



Farmhouse Oak WSA2004
Flaxen Oak WSM2054
Hush WSMA3781

WR338 / A1M27 / LRV 38



Beech Comber WSA2008
Warm Beech WSM2058
Haven WSMA3783

WR342 / A1M224 / LRV 36



Vintage Cherry WSA2002
Pale Cherry WSM2052

WR336 / A1M239 / LRV 22



Urban Cherry WSA2003
Classic Cherry WSM2053

WR337 / A1M337 / LRV 17



Rustic Oak WSA2006
Mellow Oak WSM2056

WR340 / A1M340 / LRV 37



Seasoned Cherry WSA2009
Rich Cherry WSM2059
Karma WSMA3784

WR343 / A1M246 / LRV 15



Walnut Noir WSA2011
Mature Walnut WSM2061

WR345 / A1M62 / LRV 6



Century Oak WSA2012
Mature Oak WSM2062

WR346 / A1M62 / LRV 8



Antique Walnut WSA2007
Mid Walnut WSM2057
Lull WSM3782

WR341 / A1M160 / LRV 15



Heritage Maple WSA2010
Red Maple WSM2060

WR344 / A1M41 / LRV 10



Oak Riche WSA2014
Victorian Oak WSM2070

WR227 / A1M227 / LRV 10



Manor Oak WSA2016
Black Oak WSM2064

WR348 / A1M348 / LRV 7



Washed Oak WSA2015
Greyed Oak WSM2063

WR347 / A1M347 / LRV 38



Oak Traditions WSA2013
Forest Oak WSM2069

WR353 / A1M225 / LRV 25

Los Valores de Reflectancia de la luz se miden de acuerdo con BS8493:2008.

No podemos garantizar que el tono del suelo de seguridad coincida exactamente con el de las muestras..

Códigos: **WR** = Cordón de soldadura, **A1M** = Mástique, **LRV** = Valor de reflectancia de la Luz.



KFC Málaga

Altro Stronghold™ 30 / K30

Zonas de instalación recomendadas:

Cocinas. Cafeterías. Zonas de preparación y servicio de alimentos.
Zonas donde se trabaje con aceite o grasa.

Si caminar sobre superficies con agua ya es peligroso, aún lo es más hacerlo en entornos de trabajo donde hay una presencia constante de aceite y grasa. En estos entornos hay grandes probabilidades de sufrir caídas. Por eso resulta fundamental elegir un suelo que proteja al personal de cocina para que pueda desarrollar su trabajo de forma segura en cocinas, cafeterías y zonas industriales de preparación y servicio de alimentos.

Altro Stronghold 30 cuenta con la calificación más alta de Altro en lo que a resistencia al deslizamiento se refiere (Clase 3 según CTE, VPP ≥ 55 , R12) y su diseño está pensado para minimizar el riesgo en condiciones grasas o húmedas durante toda la vida del suelo. Además de ayudar a proteger de caídas a los trabajadores, también reduce su cansancio gracias a sus 3 mm de espesor al ofrecer una reducción del ruido y un mayor confort al caminar sobre él.

Para aseos o zonas húmedas recomendamos Altro Aquarius.



Antes de instalar un suelo de seguridad en una zona específica, debe evaluarse el riesgo de la misma. Debe prestarse especial atención al riesgo de caídas y resbalones derivado de contaminantes y derrames.

Para más información visita:
www.altroscandess.com/seguridad.



Combina bien con:

- Altro Whiterock White
- Altro Whiterock Satins
- Altro Classic 25 / X25



Contribuye a reducir el impacto medioambiental de tu prescripción:

- Posee una calificación A+ en la Guía Verde de Prescripción Global del Método de Evaluación Medioambiental BRE. Para más información, visita www.thegreenguide.org.uk





Abyss
K3001 LRV: 7
WR100 / A1M100

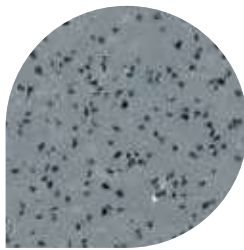

Monsoon
K30153 LRV: 24
WR81 / A1M81

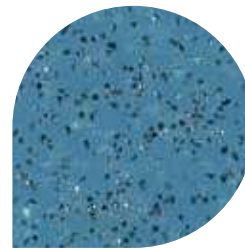

Surf
K30412 LRV: 20
WR71 / A1M71

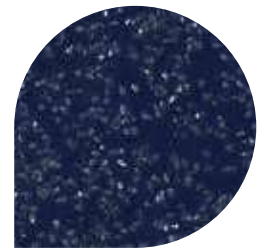

Lagoon
K30910 LRV: 7
WR39 / A1M34

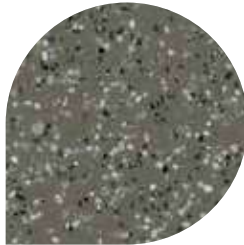

Tundra
K30500 LRV: 17
WR153 / A1M239

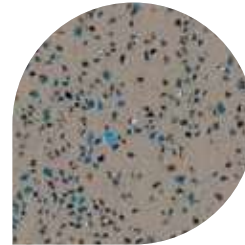

Camel
K3017 LRV: 26
WR64 / A1M239

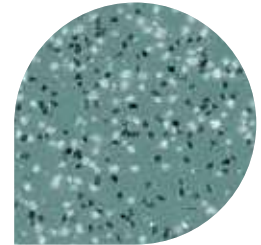

Skyline
K30332 LRV: 24
WR52 / A1M52



Velvet
K30365 LRV: 8
WR256 / A1M148

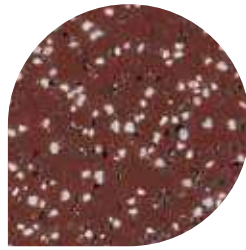

Russet
K30262 LRV: 14
WR41 / A1M41

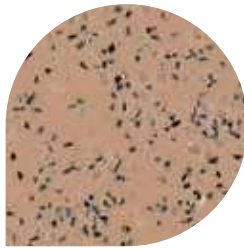

Maple
K30522 LRV: 31
WR24 / A1M27



Midnight
K30421 LRV: 11
WR72 / A1M72

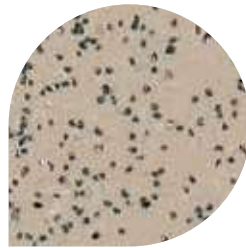

Oyster
K30215 LRV: 36
WR20 / A1M20

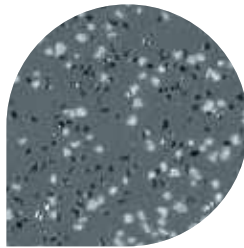

Dolphin
K3010 LRV: 21
WR86 / A1M86



i Para un diseño homogéneo los **Cordones de soldar (WR)** y **Mastics (A1M)** están disponibles en los mismos colores. Encontrarás los códigos de producto debajo de cada color.

Para más información ver el cuadro cuadro técnico en las páginas 72-73.

LRV = Valor de Reflectancia de la Luz

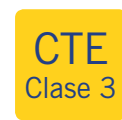

Dimensiones 2 m x 15 m
Formato ROLLO
Espesor 3 mm



Muestras

Si la elección del color resulta crucial, por favor solicita una muestra gratuita de material.

☎ 91 549 52 30

✉ suelos@altroscandess.com



US Naval base

Altro Atlas™ 40 / X40

Zonas de instalación recomendadas:

Zonas industriales que exijan una gran resistencia (excepto áreas de tránsito como carretillas hidráulicas).

Altro Atlas 40 es nuestro suelo de seguridad más robusto y el más recomendado para zonas industriales de mucho tránsito.

Altro Atlas 40 es un suelo duradero, estable y resistente a daños mecánicos y químicos que ofrece durabilidad y resistencia al deslizamiento de larga duración y cuenta con una limpieza y un mantenimiento sencillos.

Para áreas específicas como cocinas, cafeterías y zonas de preparación de alimentos donde se trabaje con aceite o grasa recomendamos Altro Stronghold 30. Para aseos o zonas húmedas recomendamos Altro Aquarius.



Antes de instalar un suelo de seguridad en una zona específica, debe evaluarse el riesgo de la misma. Debe prestarse especial atención al riesgo de caídas y resbalones derivado de contaminantes y derrames.

Para más información visita:
www.altroscandess.com/seguridad.



Combina bien con:

- Altro Whiterock White
- Altro Whiterock Satins



Contribuye a reducir el impacto medioambiental de tu prescripción:

- Posee una calificación A+ en la Guía Verde de Prescripción Global del Método de Evaluación Medioambiental BRE. Para más información, visita www.thegreenguide.org.uk





Anvil
X4094 **LRV: 11**
WR101 / A1M72

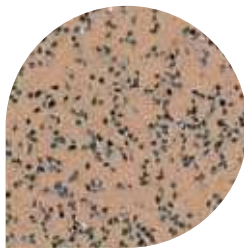

Mushroom
X4042 **LRV: 32**
WR24 / A1M27

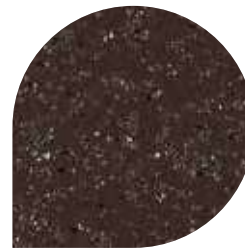

Walnut
X4086 **LRV: 10**
WR62 / A1M62

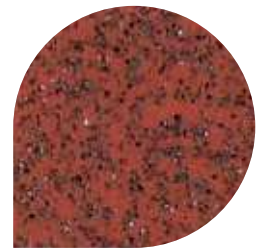

Quarry Red
X4060 **LRV: 13**
WR42 / A1M42

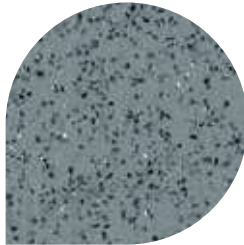

Pewter Grey
X4039 **LRV: 26**
WR81 / A1M81



i Para un diseño homogéneo los **Cordones de soldar (WR)** y **Mastics (A1M)** están disponibles en los mismos colores. Encontrarás los códigos de producto debajo de cada color.
Para más información ver el cuadro cuadro técnico en las páginas 72-73.

LRV = Valor de Reflectancia de la Luz

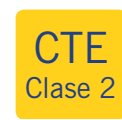

Dimensiones 2 m x 12,5 m
Formato ROLLO
Espesor 4 mm



Muestras

Si la elección del color resulta crucial, por favor solicita una muestra gratuita de material.

91 549 52 30

suelos@altroscandess.com



Worcester Royal Hospital MLU

Altro Aquarius™

Patent number GB 2 462 167

Zonas de instalación recomendadas:

Aseos. Duchas. Vestuarios.

Alrededores de piscinas. Saunas.

Tú pides; nosotros creamos. Inspirados en las aportaciones de nuestros clientes, hemos desarrollado Altro Aquarius para que ofrezca un rendimiento duradero en zonas secas o húmedas, tanto si andas descalzo como con cualquier tipo de calzado. Altro Aquarius te ofrece una óptima resistencia al deslizamiento de por vida, incluso en condiciones de humedad, pues ha obtenido una puntuación de ≥ 50 en la prueba del Péndulo, y además cuenta con una Clasificación B en la DIN51097 para su uso sin calzado.

Ahora disponible en cuatro nuevos tonos. Esta ampliada paleta de colores cuenta con opciones lisas y moteadas, además de un moderno color índigo con el que podrás ofrecer un alto contraste de colores y flexibilidad de diseño.

Este suelo de seguridad de 2 mm de espesor se ha sometido a varias pruebas con diferentes tipos de calzado para asegurar su rendimiento en áreas que puedan estar secas o húmedas como baños, vestuarios, o salas de hospitales. Además, es fácil de limpiar gracias a la tecnología Maxis PUR Easyclean de Altro.

En definitiva: un suelo único y seguro y con excelente apariencia y confort.

Para áreas específicas como cocinas, cafeterías y zonas de con aceite o grasa recomendamos Altro Stronghold 30.

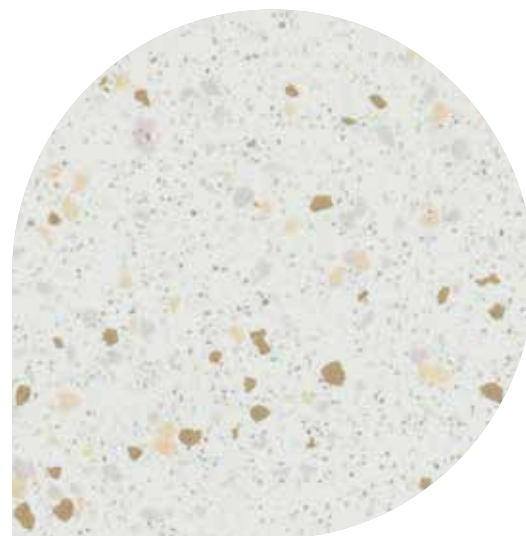

Swan

AQI2012 LRV: 75

WR291 / A1M01

! Antes de instalar un suelo de seguridad en una zona específica, debe evaluarse el riesgo de la misma. Debe prestarse especial atención al riesgo de caídas y resbalones derivado de contaminantes y derrames. Para más información visita: www.altroscandess.com/seguridad.

! Combina bien con:

- Altro Whiterock Satins
- Altro Whiterock Chameleon
- Altro Suprema
- Altro Walkway 20 / VM20

! Contribuye a reducir el impacto medioambiental de tu prescripción:

- Posee una calificación A+ en la Guía Verde de Prescripción Global del Método de Evaluación Medioambiental BRE. Para más información, visita www.thegreenguide.org.uk



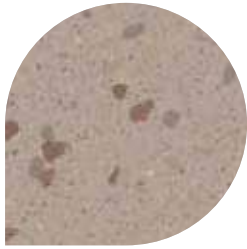

Terrapin
AQI2009 LRV: 40
WR289 / A1M265

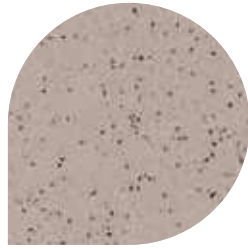

Vole
AQI2010 LRV: 43
WR289 / A1M265

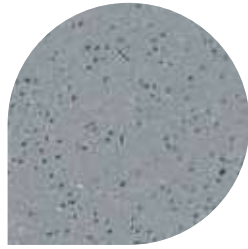

Walrus
AQI2007 LRV: 29
WR261 / A1M81

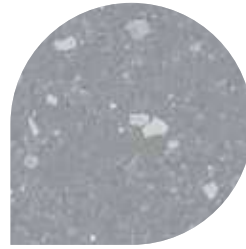

Tern
AQI2008 LRV: 31
WR261 / A1M81

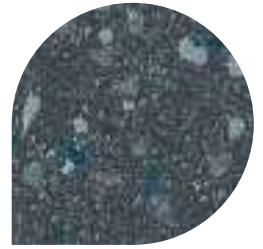

Hippo
AQI2013 LRV: 11
WR301 / A1M82

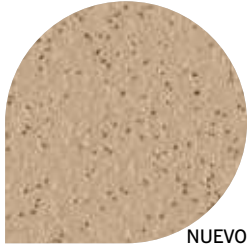

Iguana
AQI2021 LRV: 41
WR297 / A1M20

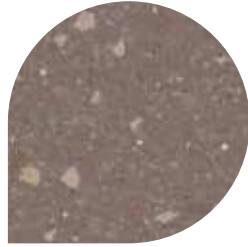

Otter
AQI2006 LRV: 26
WR290 / A1M239

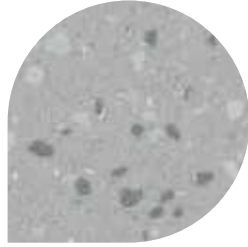

Puffin
AQI2005 LRV: 46
WR287 / A1M79

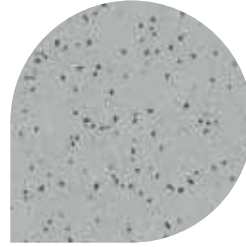

Cygnet
AQI2004 LRV: 46
WR287 / A1M79

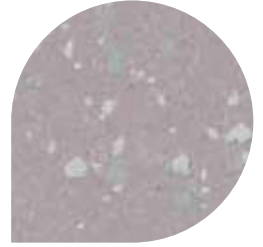

Salamander
AQI2011 LRV: 41
WR294 / A1M294

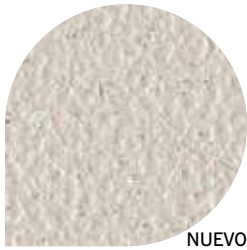

Gosling
AQI2023 LRV: 59
WR369 / A1M369

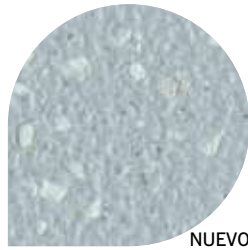

Sea Snail
AQI2024 LRV: 50
WR370 / A1M370

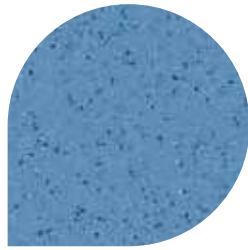

Dragonfly
AQI2001 LRV: 33
WR292 / A1M292

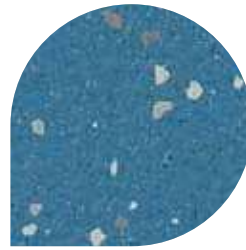

Blue Penguin
AQI2002 LRV: 24
WR288 / A1M71

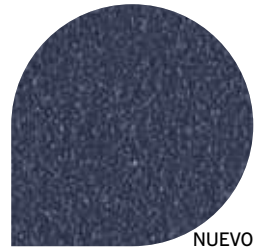

Newt
AQI2022 LRV: 10
WR368 / A1M368

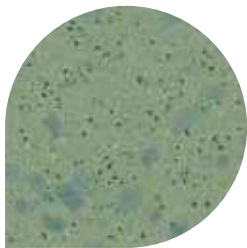

Treefrog
AQI2003 LRV: 33
WR293 / A1M271



Coral Crab
AQI2014 LRV: 14
WR300 / A1M42

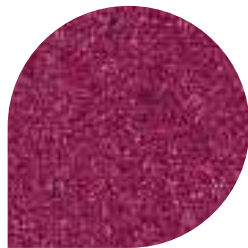

Spoonbill
AQI2016 LRV: 11
WR303 / A1M303

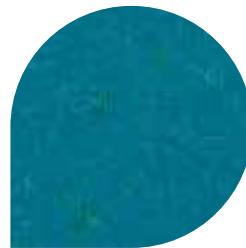

Mallard
AQI2015
WR302 / A1M302



i Para un diseño homogéneo los **Cordones de soldar (WR)** y **Mastics (A1M)** están disponibles en los mismos colores. Encontrarás los códigos de producto debajo de cada color.

Para más información ver el cuadro cuadro técnico en las páginas 72-73.

LRV = Valor de Reflectancia de la Luz

Dimensiones 2 m x 20 m
Formato ROLLO
Espesor 2 mm

Muestras
Si la elección del color resulta crucial, por favor solicita una muestra gratuita de material.
91 549 52 30
suelos@altroscaless.com



Introducción a los suelos lisos de Altro

Los suelos lisos te ofrecen justo lo que necesitas: un aspecto atractivo y fácil de instalar. Resultan perfectos para oficinas o negocios muy transitados convirtiéndose en un elemento esencial para ofrecer un diseño de alta gama. Los suelos lisos Altro te proporcionan un aspecto atractivo, alta durabilidad y propiedades higiénicas.

Los suelos lisos Altro están disponibles en una amplia gama de colores, entre los que se incluyen acabados de imitación a madera que te ayudan a crear un ambiente cálido y agradable.

Resumen de propiedades de los suelos lisos:

- higiénicos
- fáciles de instalar
- fáciles de mantener
- flexibles
- capaces de conservar su apariencia
- acabado elegante
- modelos con propiedades acústicas
- posibilidad de combinarlos con los suelos de seguridad y revestimientos de paredes Altro.





University of British Columbia

Altro Wood Smooth™

Zonas de instalación recomendadas:

**Residencias de ancianos. Hospitales. Hostelería.
Centros educativos. Pequeños comercios.**

Es un suelo liso que ofrece un atractivo acabado de imitación de madera y una superficie fácil de mantener, idónea para zonas donde el aspecto estético resulta fundamental. Altro Wood Smooth se puede soldar para ofrecer una superficie higiénica, por lo que resulta perfecto para zonas que requieran unas rigurosas rutinas de limpieza y procesos de prevención de infecciones.

Altro Wood Smooth™ tiene la misma paleta de colores que nuestra colección Altro Wood Safety™. En caso de necesitar un pavimento antideslizante podrás combinarlo con Altro Wood Safety. Si lo que necesitas es aislamiento acústico podrás hacer uso de Altro Wood Smooth Acoustic™.



Antes de instalar un suelo de seguridad en una zona específica, debe evaluarse el riesgo de la misma. Debe prestarse especial atención al riesgo de caídas y resbalones derivado de contaminantes y derrames.

Para más información visita:
www.altroscandess.com/seguridad.



Correspondencias:

- Altro Wood Safety
- Altro Wood Smooth Acoustic

Para más información sobre otros productos que combinarían bien, ver páginas 94-95.



Contribuye a reducir el impacto medioambiental de tu prescripción:

- Posee una calificación A+ en la Guía Verde de Prescripción Global del Método de Evaluación Medioambiental BRE. Para más información, visita www.thegreenguide.org.uk





Flaxen Oak
WSM2054 LRV: 38
WR338 / A1M27



White Oak
WSM2051 LRV: 52
WR335 / A1M335



Light Maple
WSM2055 LRV: 24
WR339 / A1M339



Warm Beech
WSM2058 LRV: 36
WR342 / A1M224



Pale Cherry
WSM2052 LRV: 22
WR336 / A1M239



Classic Cherry
WSM2053 LRV: 17
WR337 / A1M337



Mellow Oak
WSM2056 LRV: 37
WR340 / A1M340



Mid Walnut
WSM2057 LRV: 15
WR341 / A1M160



Mature Oak
WSM2062 LRV: 8
WR346 / A1M62



Mature Walnut
WSM2061 LRV: 6
WR345 / A1M62



Rich Cherry
WSM2059 LRV: 15
WR343 / A1M246



Red Maple
WSM2060 LRV: 10
WR344 / A1M41



Victorian Oak
WSM2070 LRV: 10
WR227 / A1M227



Black Oak
WSM2064 LRV: 7
WR348 / A1M200



Greyed Oak
WSM2063 LRV: 38
WR347 / A1M200



Forest Oak
WSM2069 LRV: 25
WR353 / A1M225



i Para un diseño homogéneo los Cordones **de soldar (WR)** y **Mastics (A1M)** están disponibles en los mismos colores. Encontrarás los códigos de producto debajo de cada color.

LRV = Valor de Reflectancia de la Luz



Dimensiones 2 m x 20 m
Formato ROLLO
Espesor 2 mm

Muestras
Si la elección del color resulta crucial, por favor solicita una muestra gratuita de material.
91 549 52 30
suelos@altroscandess.com



Altro Wood Smooth Acoustic™

Zonas de instalación recomendadas:

Residencias de estudiantes. Centros educativos.

Residencias de ancianos. Edificios públicos.

Viviendas sociales.

Altro Wood Smooth Acoustic™ ofrece todas las cualidades estéticas de Altro Wood Smooth. Además incorpora propiedades de aislamiento acústico que permiten una absorción del sonido de 18dB. Está especialmente indicado para zonas donde el aislamiento acústico resulta esencial para el bienestar de los usuarios, como por ejemplo en residencias.



Antes de instalar un suelo de seguridad en una zona específica, debe evaluarse el riesgo de la misma. Debe prestarse especial atención al riesgo de caídas y resbalones derivado de contaminantes y derrames.

Para más información visita:
www.altroscandess.com/seguridad.



Correspondencias:

- **Altro Wood Safety**
- **Altro Wood Smooth**

Para más información sobre otros productos que combinarían bien, ver páginas 94-95.



Contribuye a reducir el impacto medioambiental de tu prescripción:

- Posee una calificación A+ en la Guía Verde de Prescripción Global del Método de Evaluación Medioambiental BRE. Para más información, visita www.thegreenguide.org.uk





Lull
 WSMA3782 **LRV: 15**
 WR341 / A1M160



Haven
 WSMA3783 **LRV: 36**
 WR342 / A1M224



Hush
 WSMA3781 **LRV: 38**
 WR338 / A1M27



Karma
 WSMA3784 **LRV: 15**
 WR343 / A1M246



i Para un diseño homogéneo los Cordones **de soldar (WR)** y **Mastics (A1M)** están disponibles en los mismos colores. Encontrarás los códigos de producto debajo de cada color.

LRV = Valor de Reflectancia de la Luz



Dimensiones 2 m x 20 m
Formato ROLLO
Espesor 3,7 mm

Muestras
 Si la elección del color resulta crucial, por favor solicita una muestra gratuita de material.
 ☎ **91 549 52 30**
 ✉ **suelos@altroscandess.com**



Worcester Royal Hospital Midwife Led Unit

Altro Zodiac Smooth™

Zonas de instalación recomendadas:

- Residencias de ancianos. Clínicas.**
- Hospitales infantiles.**
- Residencias de estudiantes.**
- Pasillos y aulas de centros educativos.**
- Galerías de arte. Pequeños comercios.**
- Oficinas.**

Altro Zodiac Smooth™ es un suelo muy atractivo que además ofrece un diseño capaz de adaptarse a todo tipo de entornos y que destaca por su durabilidad. Es perfecto para cubrir zonas grandes, desde residencias de ancianos a residencias de estudiantes. Altro Zodiac Smooth está disponible en una gama de 24 tonos que se adaptan a tus necesidades con matices cálidos, frescos, neutrales o intensos con los que podrás darle color a tu vida.

Destaca por su facilidad de mantenimiento. Además se puede soldar para ofrecer una superficie higiénica, por lo que resulta perfecto para zonas que requieran unas rigurosas rutinas de limpieza y procesos de prevención de infecciones.



Hologram

ZD2001 **LRV: 57**
WR311 / A1M200

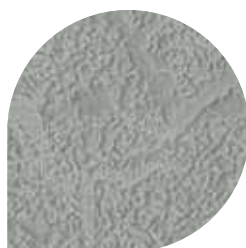

Zenith

ZD2002 **LRV: 43**
WR312 / A1M79

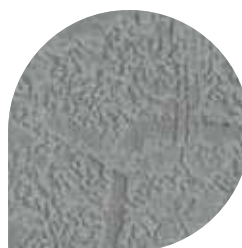

Comet

ZD2003 **LRV: 33**
WR313 / A1M200

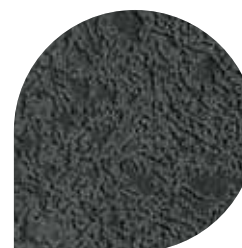

Capricorn

ZD2004 **LRV: 10**
WR314 / A1M200

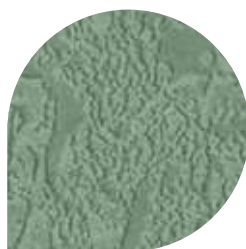

Nirvana

ZD2014 **LRV: 33**
WR324 / A1M200

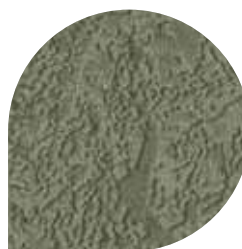

Cosmos

ZD2015 **LRV: 24**
WR325 / A1M200



Gravity

ZD2005 **LRV: 6**
WR315 / A1M200



Antes de instalar un suelo de seguridad en una zona específica, debe evaluarse el riesgo de la misma. Debe prestarse especial atención al riesgo de caídas y resbalones derivado de contaminantes y derrames.

Para más información visita:
www.altroscandess.com/seguridad.



Combina bien 25 con:

- **Altro Whiterock**
- **Altro Suprema**



Contribuye a reducir el impacto medioambiental de tu prescripción:

- Posee una calificación A+ en la Guía Verde de Prescripción Global del Método de Evaluación Medioambiental BRE. Para más información, visita www.thegreenguide.org.uk



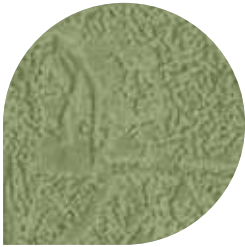

Vision

ZD2013 **LRV: 29**
WR323 / A1M200

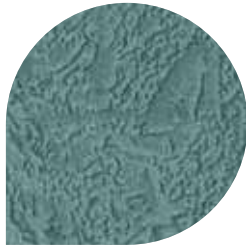

Pisces

ZD2009 **LRV: 23**
WR319 / A1M200

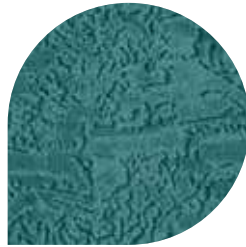

Voyage

ZD2010 **LRV: 17**
WR320 / A1M200

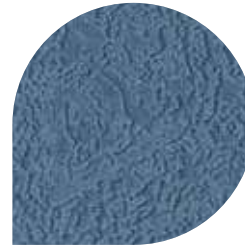

Libra

ZD2008 **LRV: 19**
WR318 / A1M71



Utopia

ZD2006 **LRV: 66**
WR316 / A1M200



Terrain

ZD2012 **LRV: 17**
WR322 / A1M239



Apex

ZD2011 **LRV: 31**
WR321 / A1M20



Planet

ZD2019 **LRV: 42**
WR329 / A1M247



Celestial

ZD2018 **LRV: 65**
WR328 / A1M11



Aries

ZD2020 **LRV: 12**
WR330 / A1M41



Flare

ZD2022 **LRV: 14**
WR332 / A1M200



Solar

ZD2024 **LRV: 44**
WR334 / A1M200

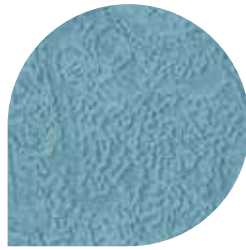

Oxygen

ZD2007 **LRV: 41**
WR317 / A1M200



Aura

ZD2016 **LRV: 39**
WR326 / A1M200



Infinity

ZD2023 **LRV: 16**
WR333 / A1M200

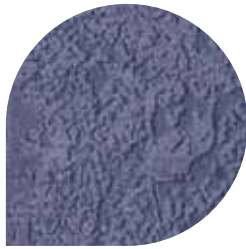

Spectre

ZD2021 **LRV: 16**
WR331 / A1M134

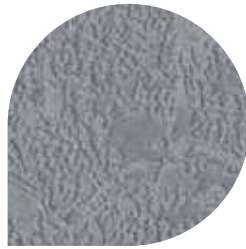

Meteor

ZD2017 **LRV: 33**
WR327 / A1M200



i Para un diseño homogéneo los Cordones **de soldar (WR)** y **Mastics (A1M)** están disponibles en los mismos colores. Encontrarás los códigos de producto debajo de cada color.

LRV = Valor de Reflectancia de la Luz



Dimensiones 2 m x 20 m
Formato ROLLO
Espesor 2 mm

Muestras
Si la elección del color resulta crucial, por favor solicita una muestra gratuita de material.
91 549 52 30
suelos@altroscandess.com

Suelos de seguridad – el sistema completo

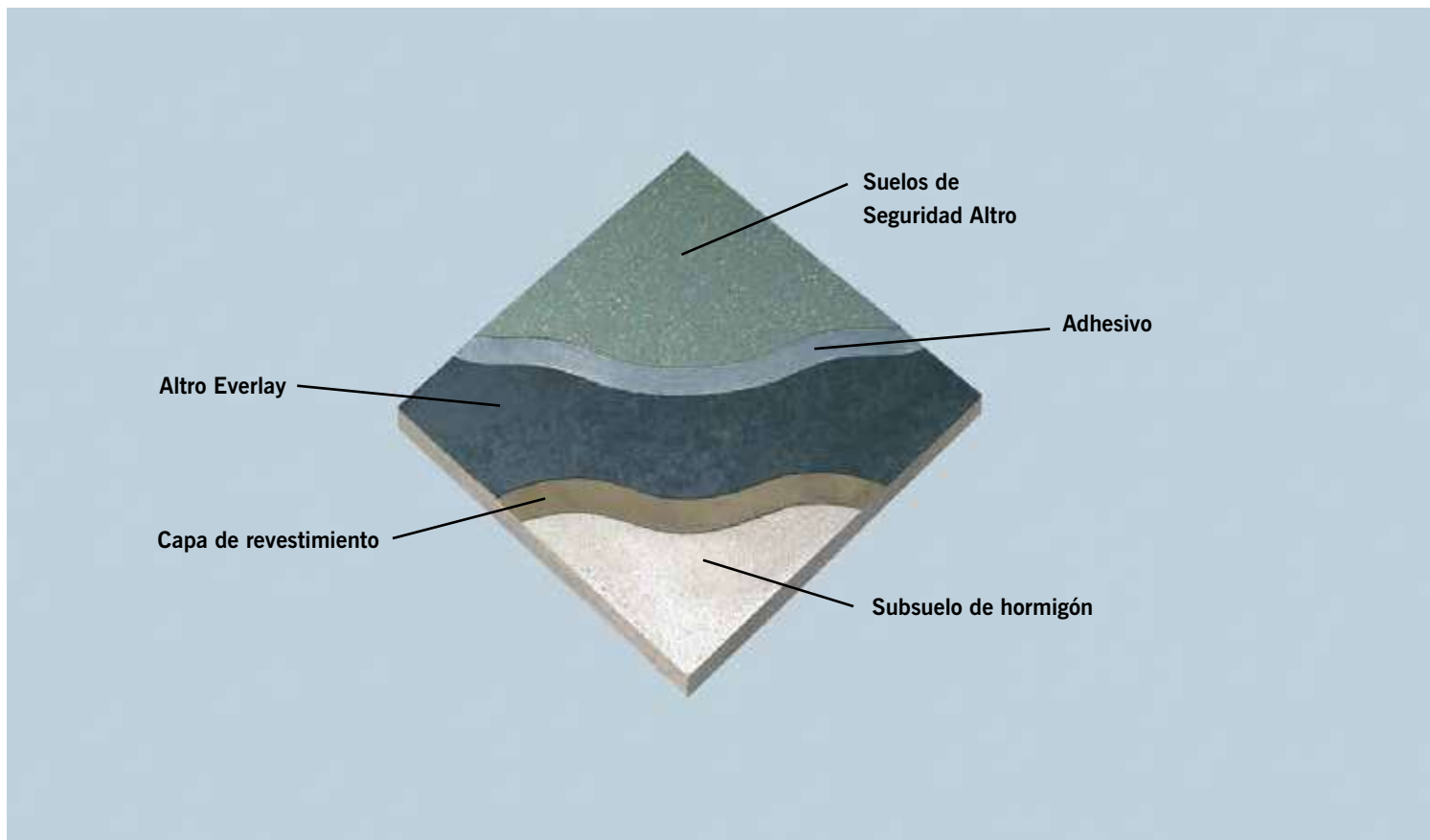

Preparación del subsuelo

El subsuelo debe estar seco y en buen estado, sin acumulación de polvo ni grasa. Los suelos deben ser completamente lisos. Se aplicarán los requisitos establecidos en la normativa vigente.

Los subsuelos en contacto directo con la tierra deberán incorporar una membrana eficaz contra la humedad. Si no cuentan con ella, será necesario instalarla.

Membrana de insonorización

En caso de necesitar absorción acústica adicional, será preciso instalar una membrana de insonorización. Pregunte a su representante local de Altro acerca del uso de las Membranas Acústicas Altro 1101.

Altro Everlay se puede colocar sobre una amplia gama de superficies, como antiguas losetas de vinilo, planchas de metal, plataformas técnicas, subsuelos húmedos o con manchas de aceite o pintura. Permiten instalar una base homogénea, estable y resistente a la humedad sobre las baldosas. Consulte con su representante local de Altro para obtener más información sobre Altro Everlay.

Si desea más información sobre las tareas de instalación y mantenimiento, los adhesivos o los riesgos de manchas, consulte con su distribuidor local de Altro.

Algunos detalles de ejemplo

Soldaduras

Todas las juntas deberán soldarse en caliente usando una pistola de aire caliente y cordón de soldar Altro.

Sellado

AltroMastic es un compuesto de sellado especialmente formulado para su uso en zonas en las que los suelos lindan con bordes, rodapiés, paredes, etc. No se recomienda el uso de AltroMastic en zonas transitadas, ya que las juntas termoselladas ofrecen un mayor rendimiento en este caso. Los suelos que presenten canales de desagüe, revestimientos de acceso, baldosas, etc. requerirán un sistema de abrazaderas o de soldadura.

Instalación

Los suelos de seguridad Altro deben instalarse siguiendo el Manual de Instalación de Suelos de seguridad Altro. Solicite a su representante local de Altro, más información, así como las fichas técnicas y pautas de instalación de los productos o visite www.altroscandess.com



Abrazadera de desagüe



Sujeción con abrazaderas de canal



Acabado de escalera



Junta de expansión



¿Cómo funcionan los suelos vinílicos de seguridad?

Los contaminantes húmedos del suelo crean una película entre el calzado y el suelo. El contaminante húmedo más común es el agua, pero puede ser prácticamente cualquier líquido. La película creada por el contaminante húmedo evita el contacto completo entre el calzado y el suelo, lo que puede provocar resbalones o caídas. Los suelos de seguridad funcionan añadiendo partículas a la capa de uso. Si su cantidad y calidad es suficiente, Estas partículas atraviesa la película de humedad para facilitar el contacto entre el suelo y el calzado.

Basta una película de humedad de tan sólo 1-2 μm de grosor para evitar el contacto completo entre el calzado y el suelo. Este grosor supone la décima parte del de un cabello humano.

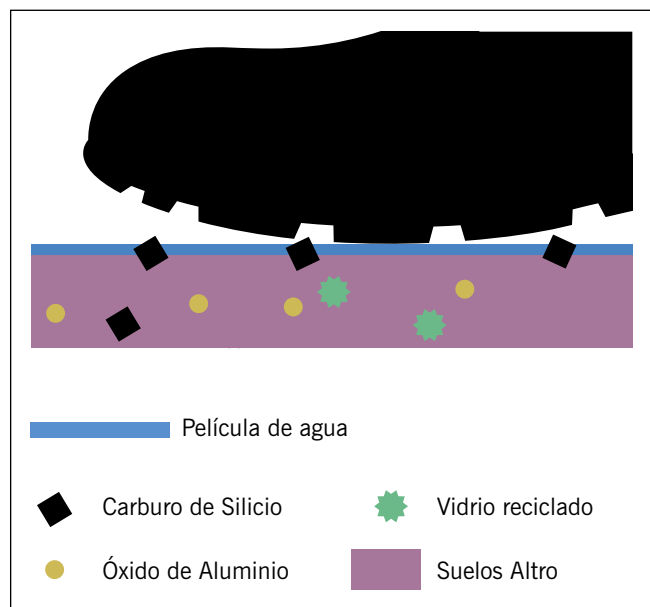

Recuerda:

- Basta una película de humedad de tan solo 1-2 μm para provocar resbalones o caídas
- Los materiales agregados del suelo de seguridad penetran esta película de humedad o los contaminantes secos para impedir dichos resbalones o caídas



Suelos de seguridad

Con moldura para láminas semirrígidas Revestimiento de paredes Altro de PVCu

D8/03/05

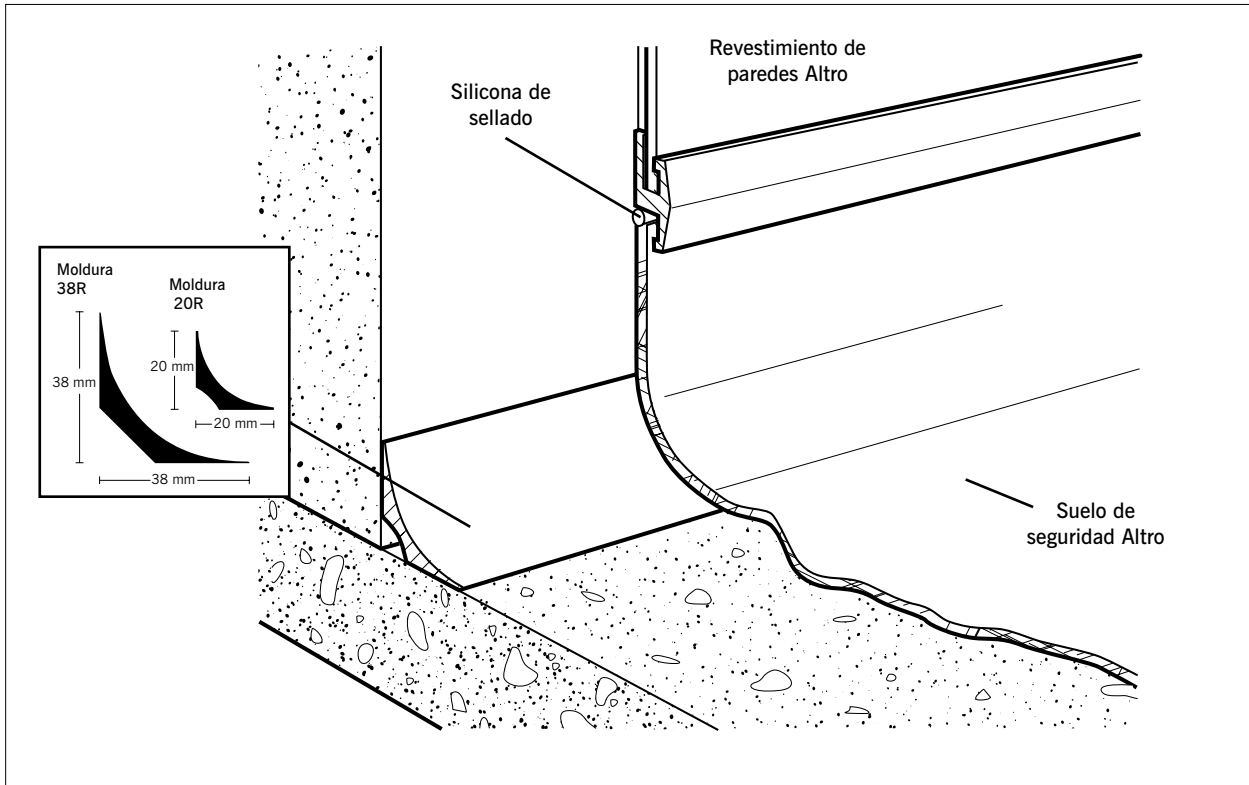

Con moldura y tira de sujeción C8 para azulejos

D5/03/05

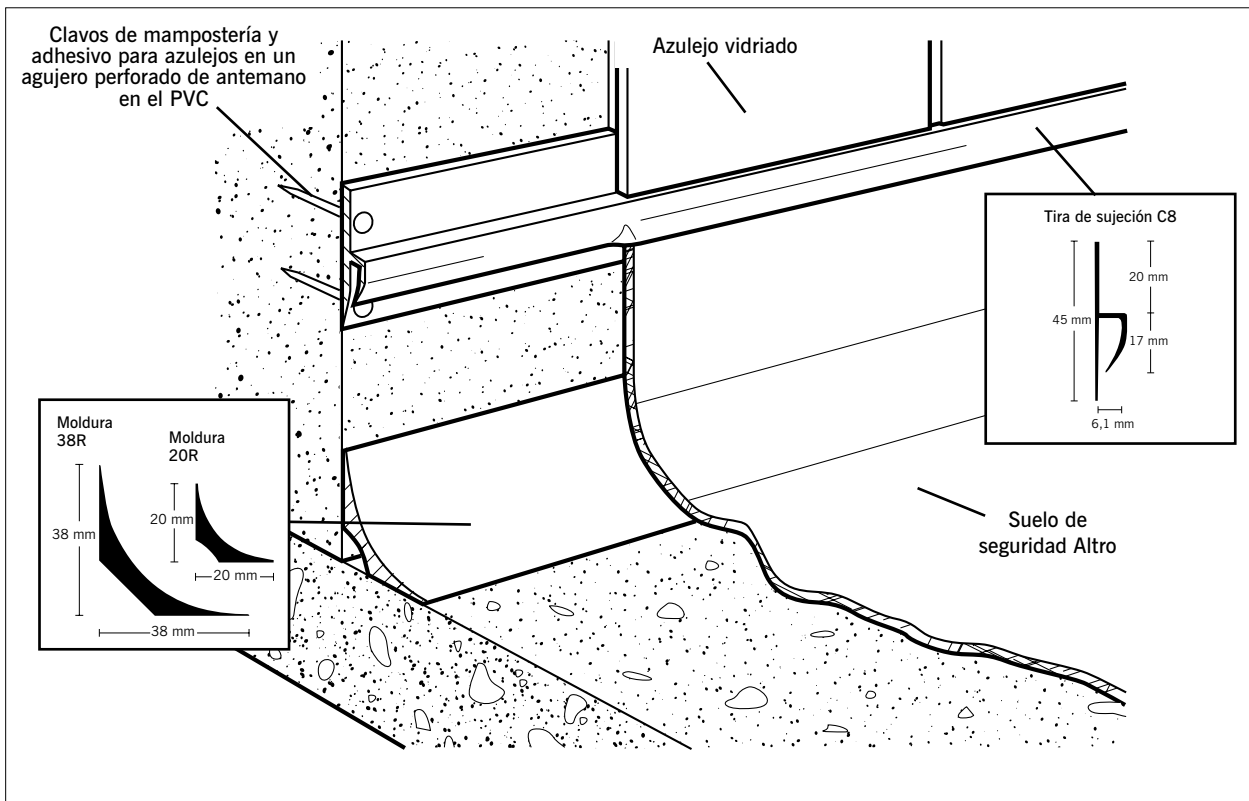

Fijado al arquitrabe

D9/03/05

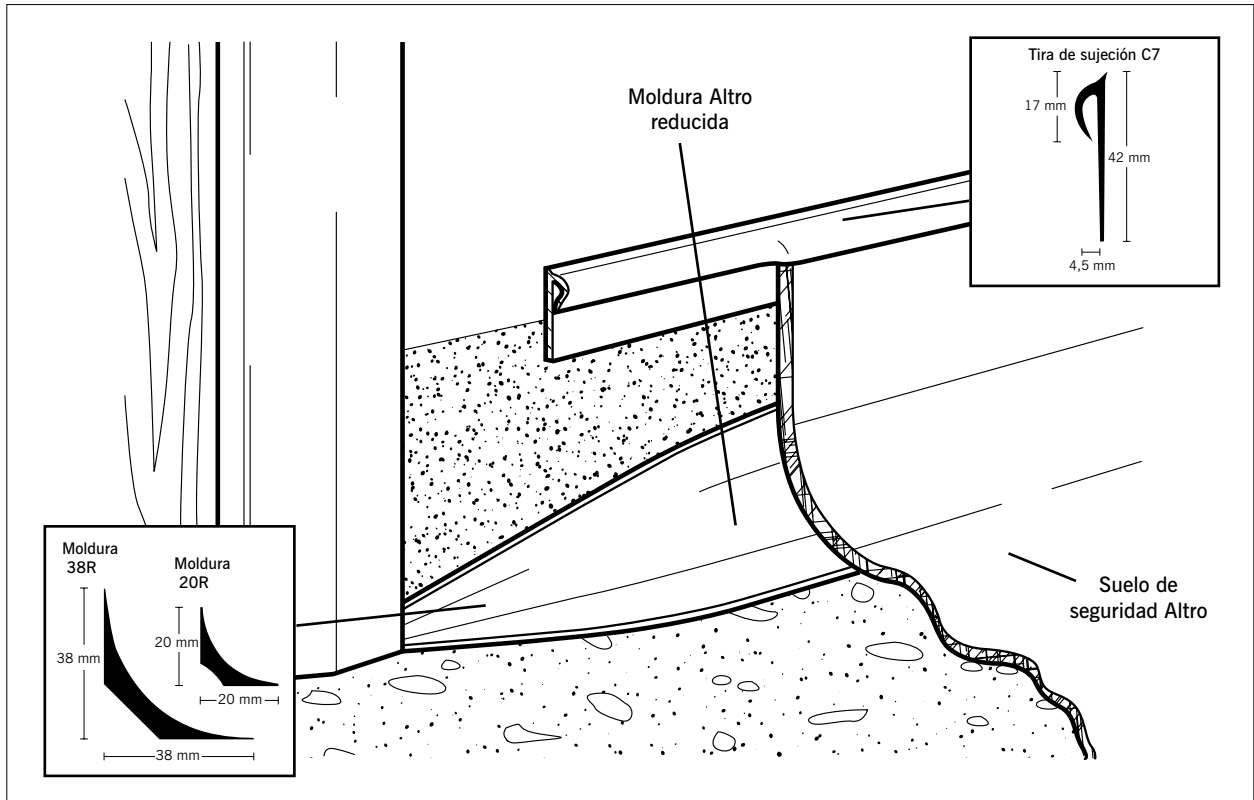

Con moldura para láminas higiénicas semirrígidas Alto Whiterock de PVCu

D6/03/05

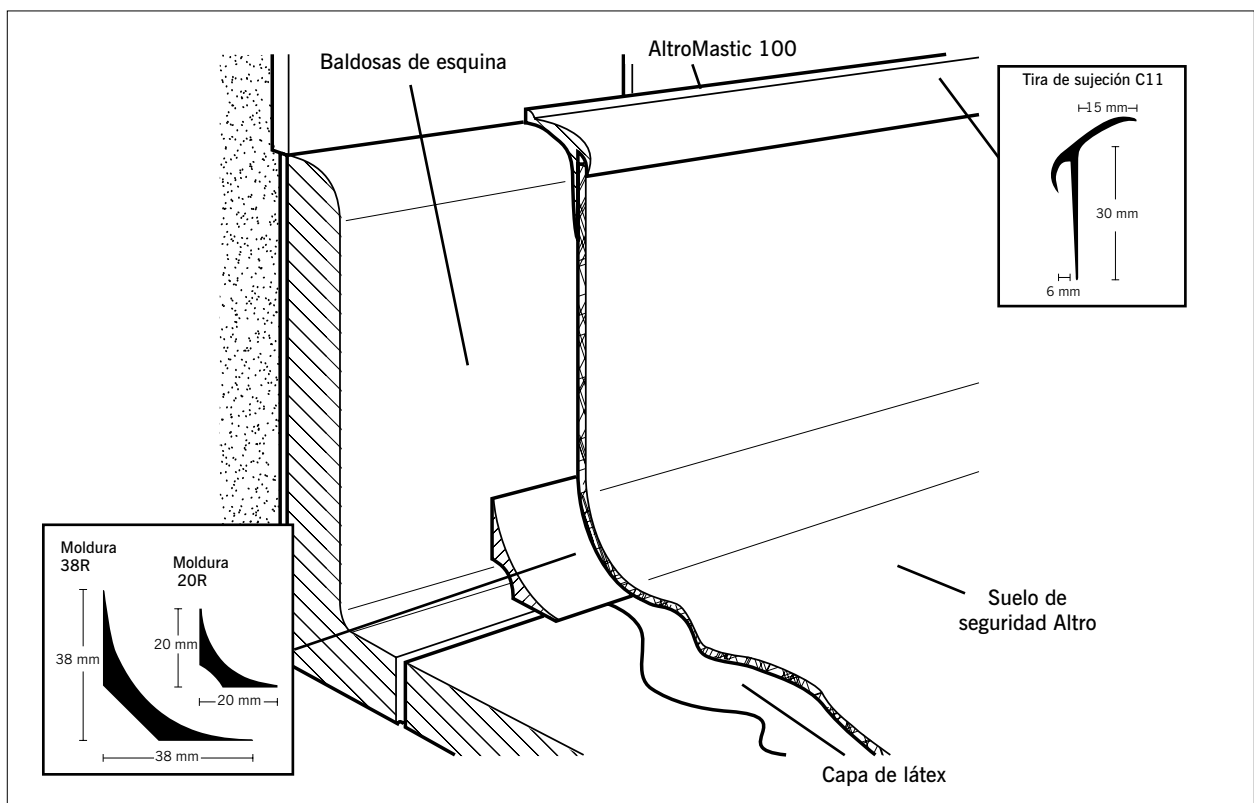

Provisto de moldura y capuchón de sellado

D4/03/05

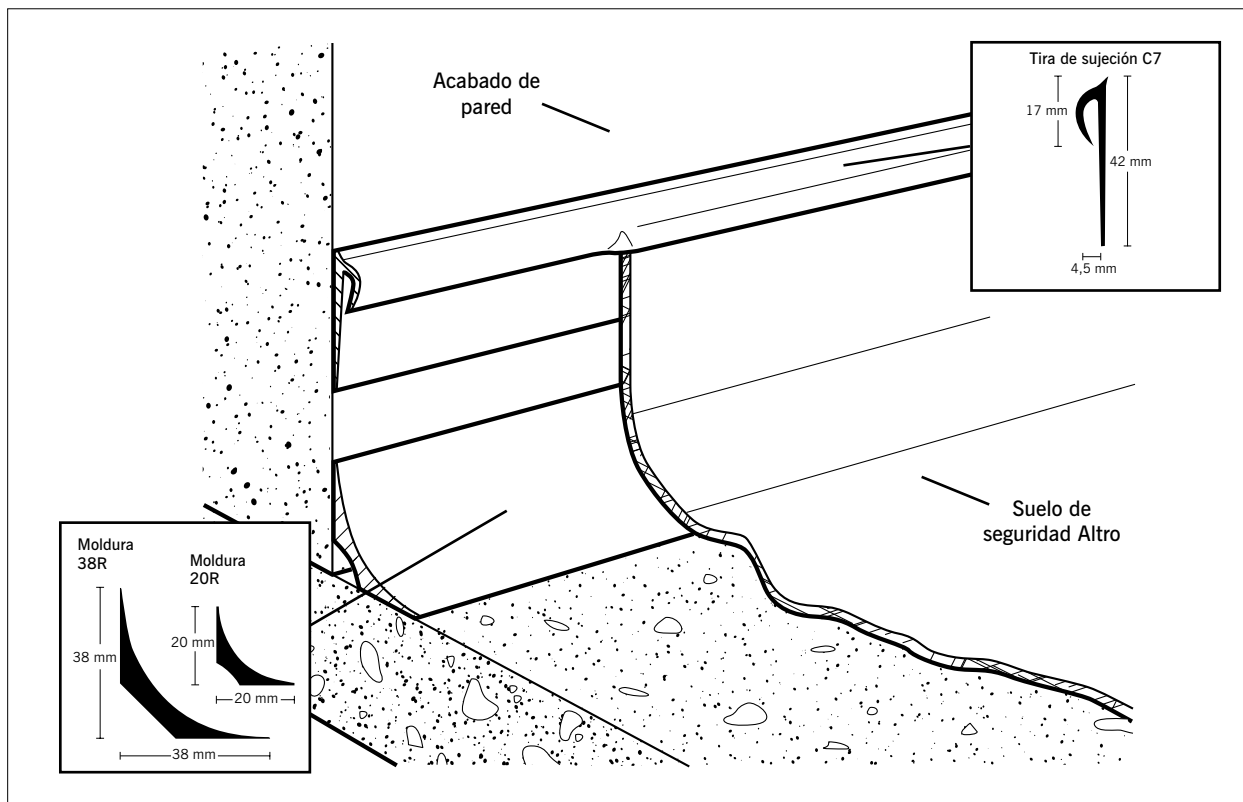

Rodapié adaptado a esquinas

D3

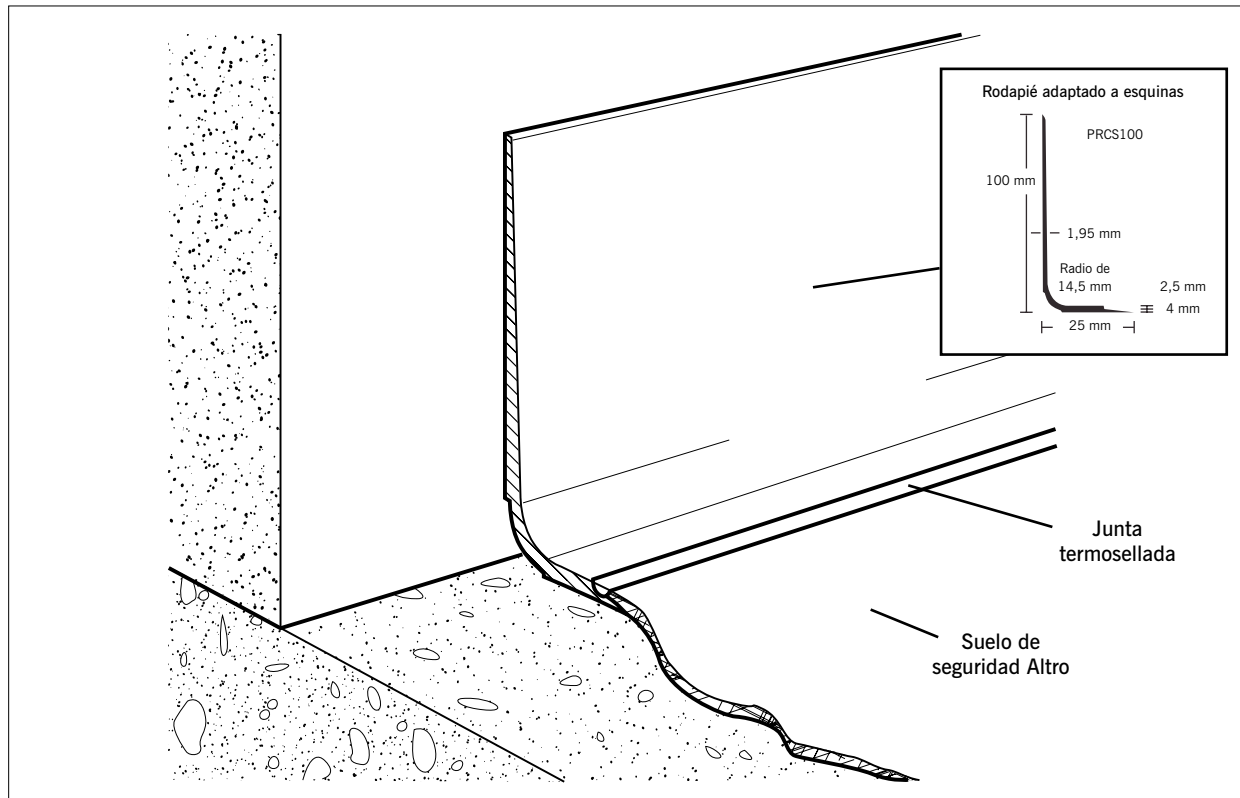



Dispuesto en línea recta

D1/03/05

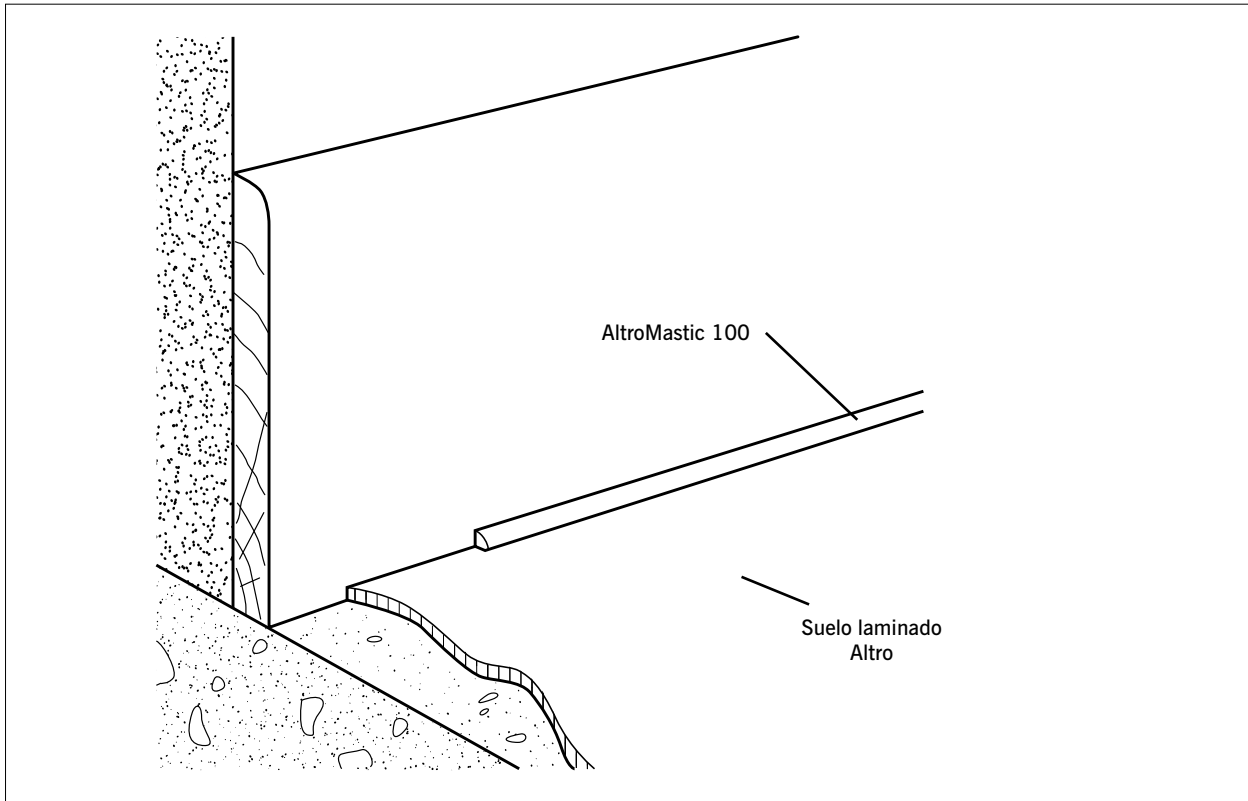

Bovedilla de asentamiento

D2

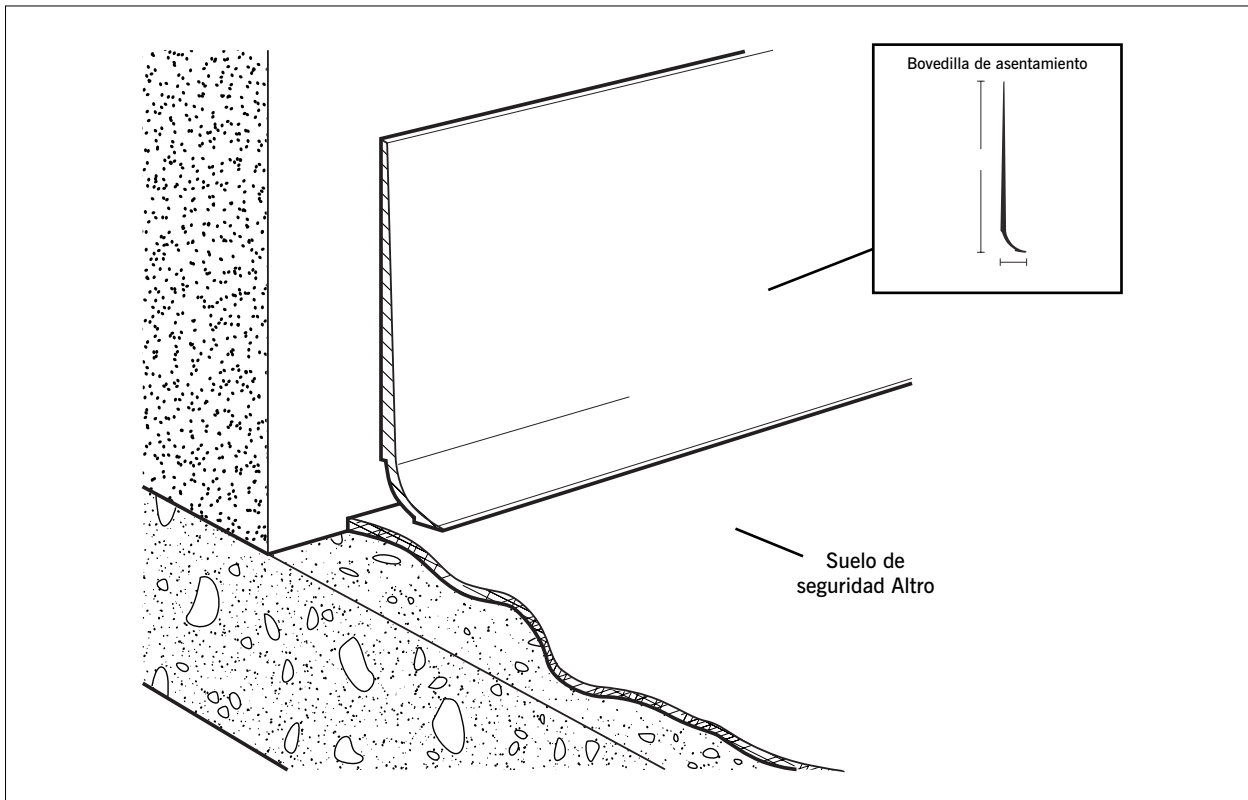

Transición con la sujeción del desagüe

D13/03/05

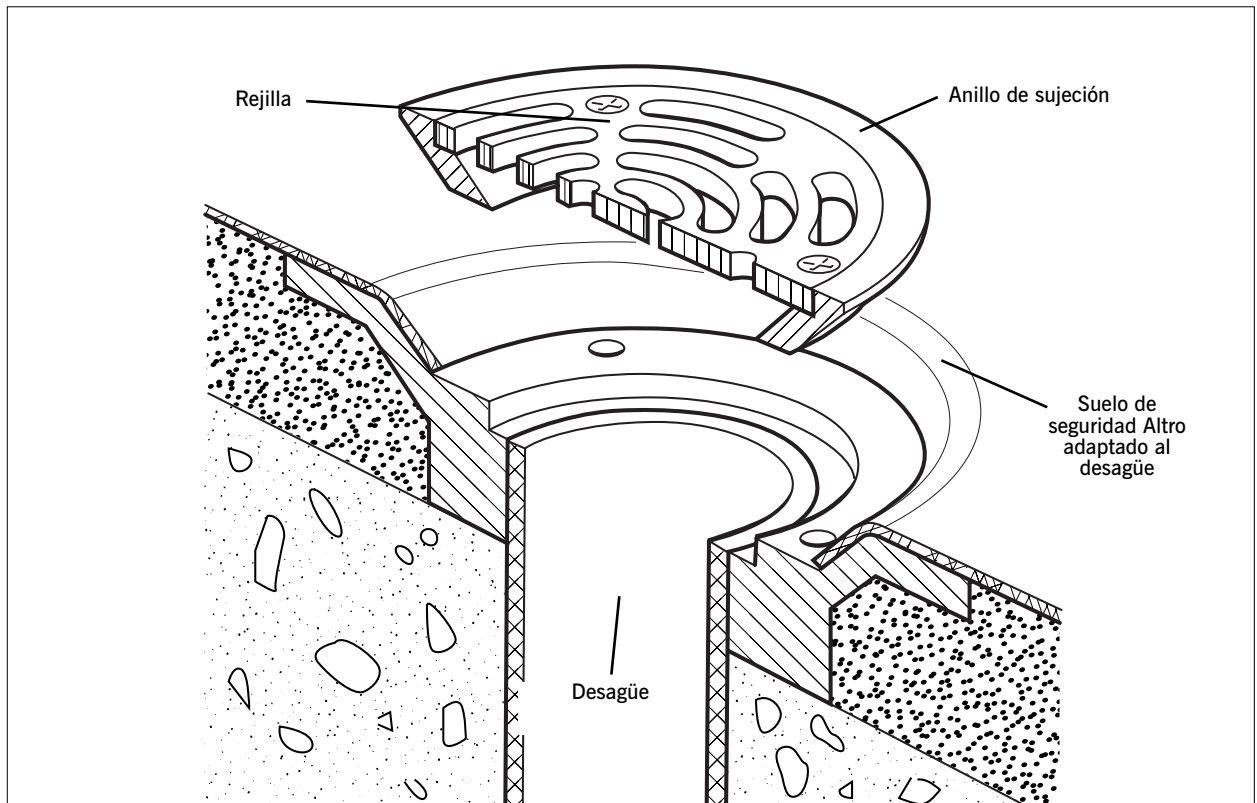

Acabado hasta la vista del surco

D10/03/05

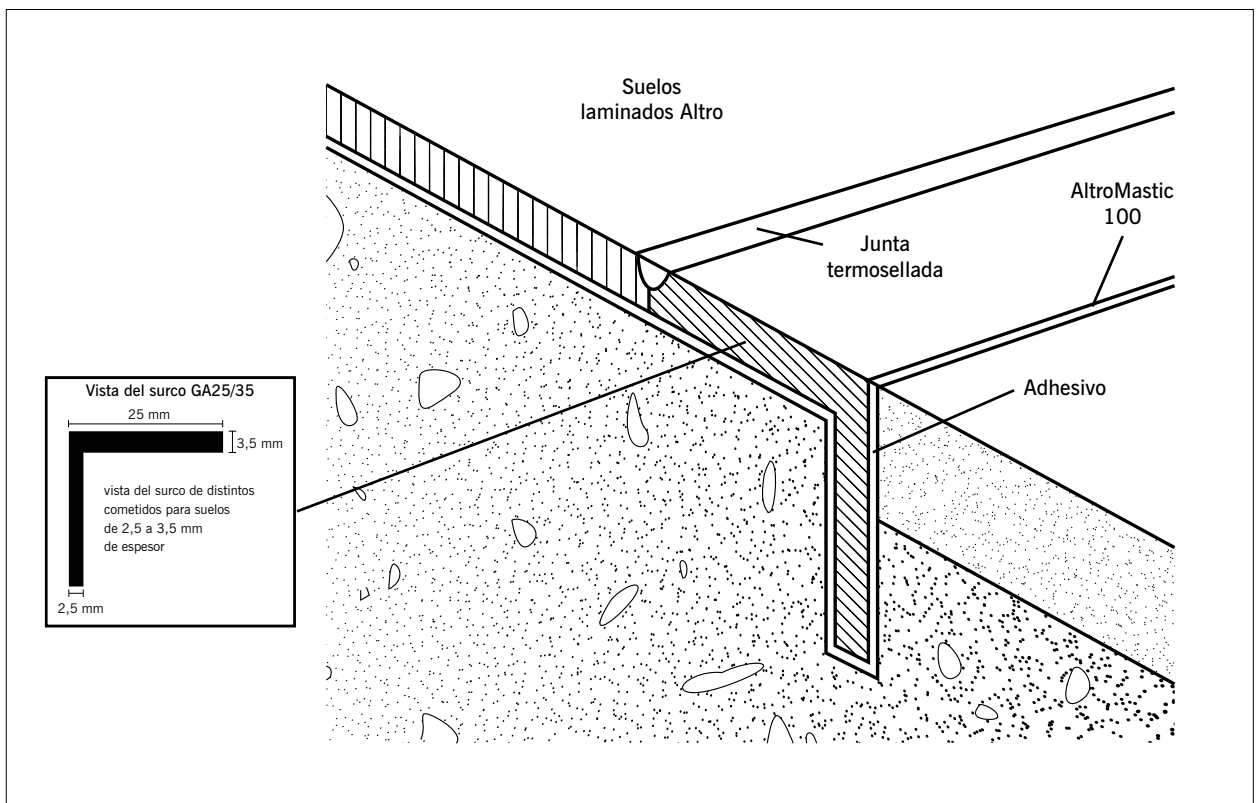

Transición con otros suelos

D12/08/05

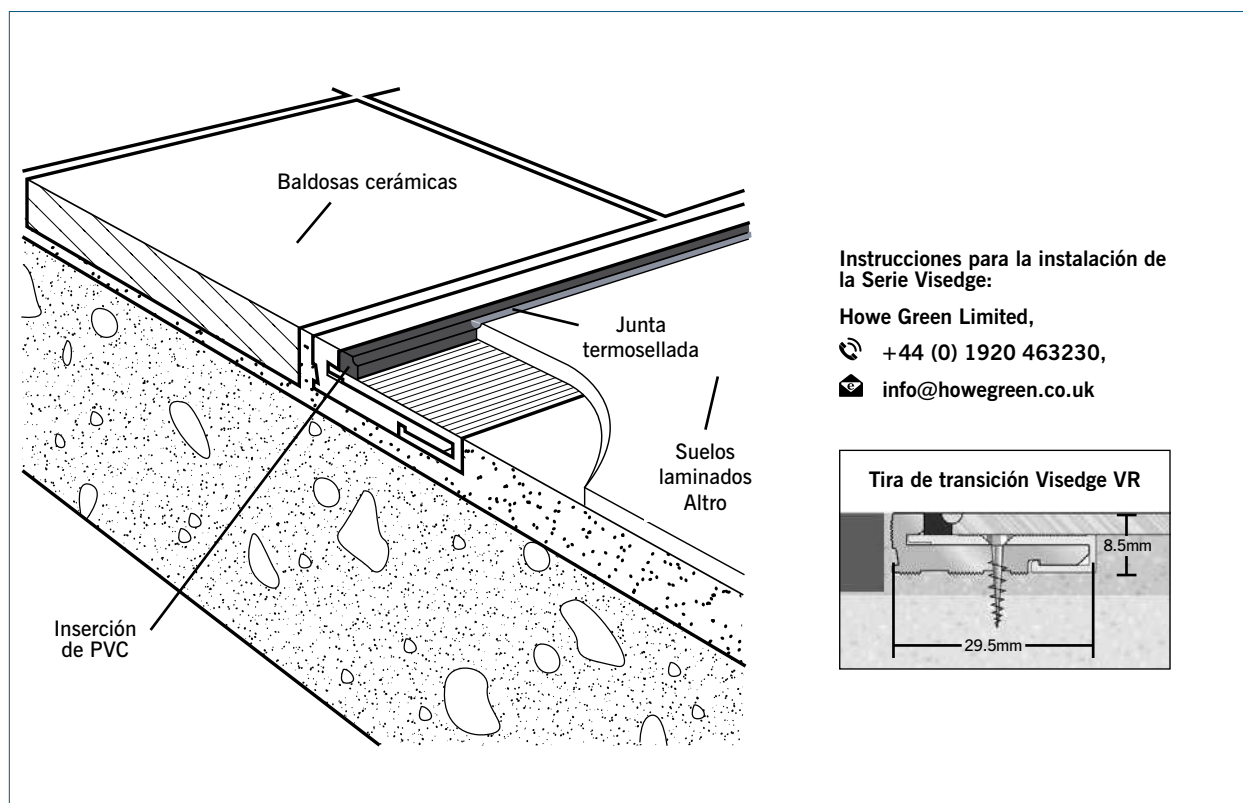

Transición con el canal de sujeción

D14/03/05

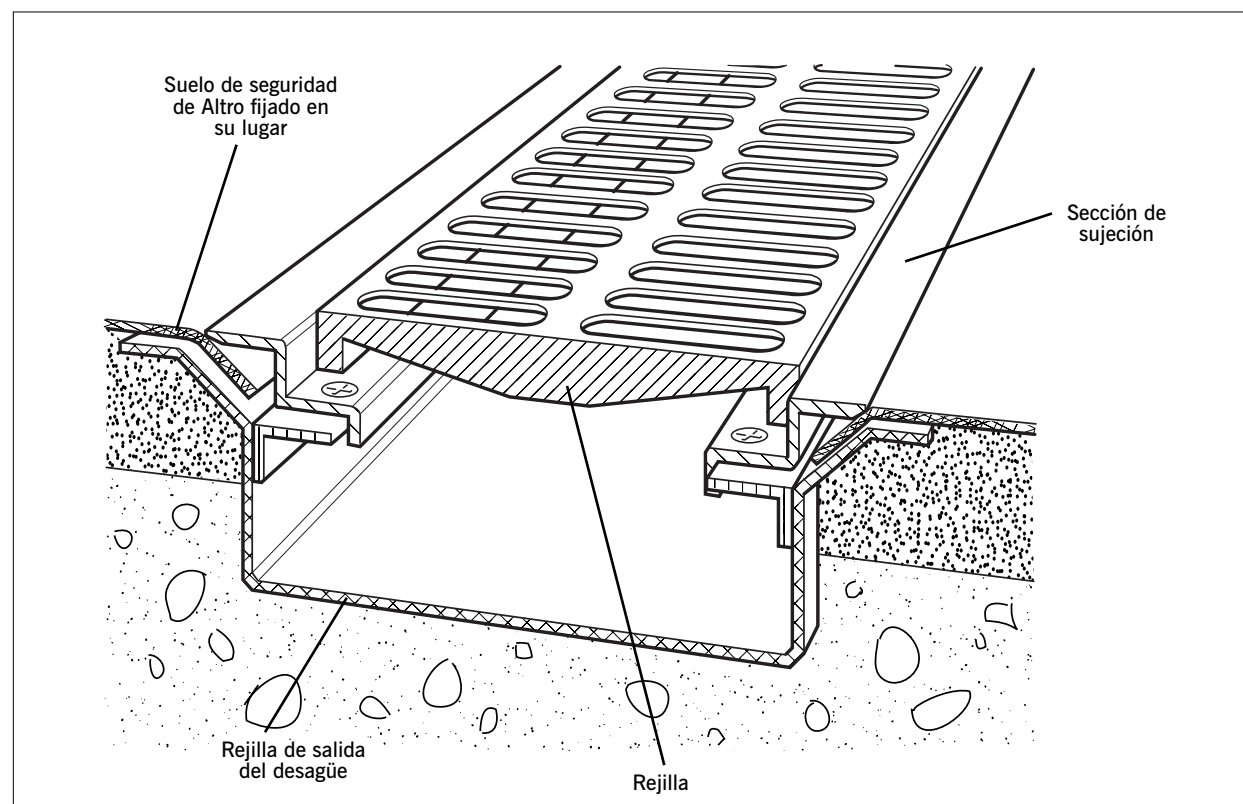

Encuentros con las tapas de registros

D16/03/05

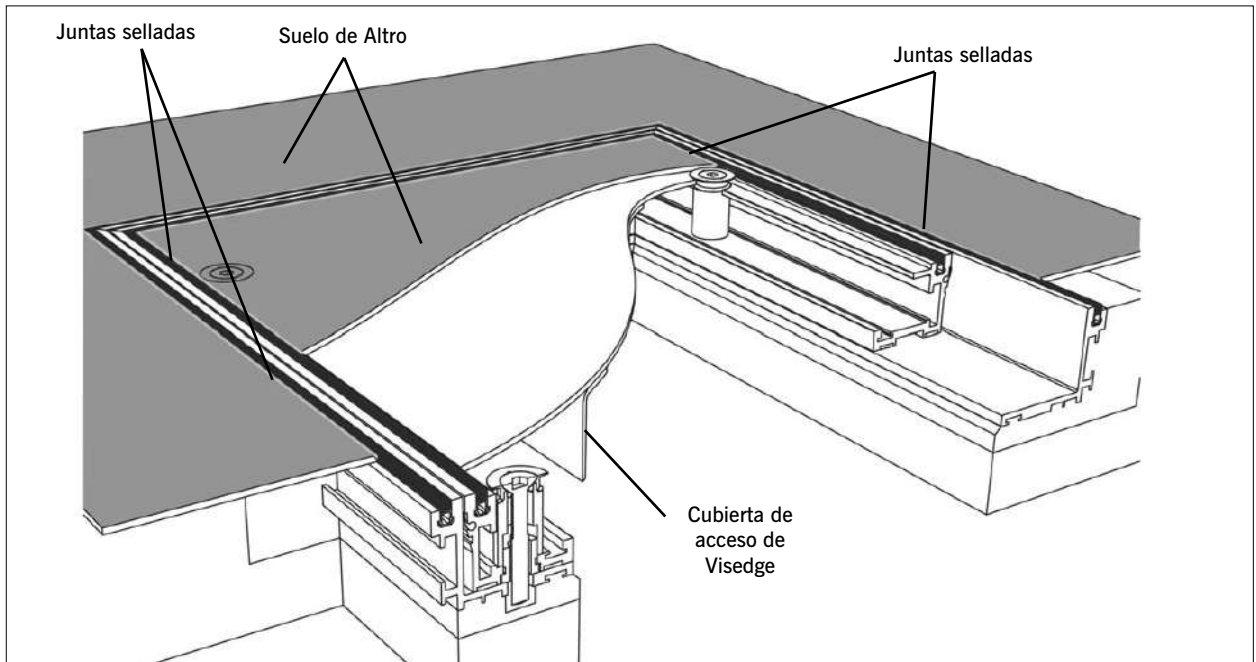

Altro cuenta con muchos otros dibujos en detalle como ayuda para instaladores. Todos nuestros dibujos en detalle para instalación están disponibles para su descarga en www.altro.com, en la sección de "Información técnica" de la web. Altro también puede facilitarle los detalles y las especificaciones típicas para visionar cualquier instalación de nuestros suelos, revestimientos de paredes y productos para puertas y techos. Contacte con nosotros en el +34 91 549 52 30.

Paredes

Revestimiento higiénico de paredes de Altro Whiterock de PVCu para platos de ducha con reborde integrado

WS2

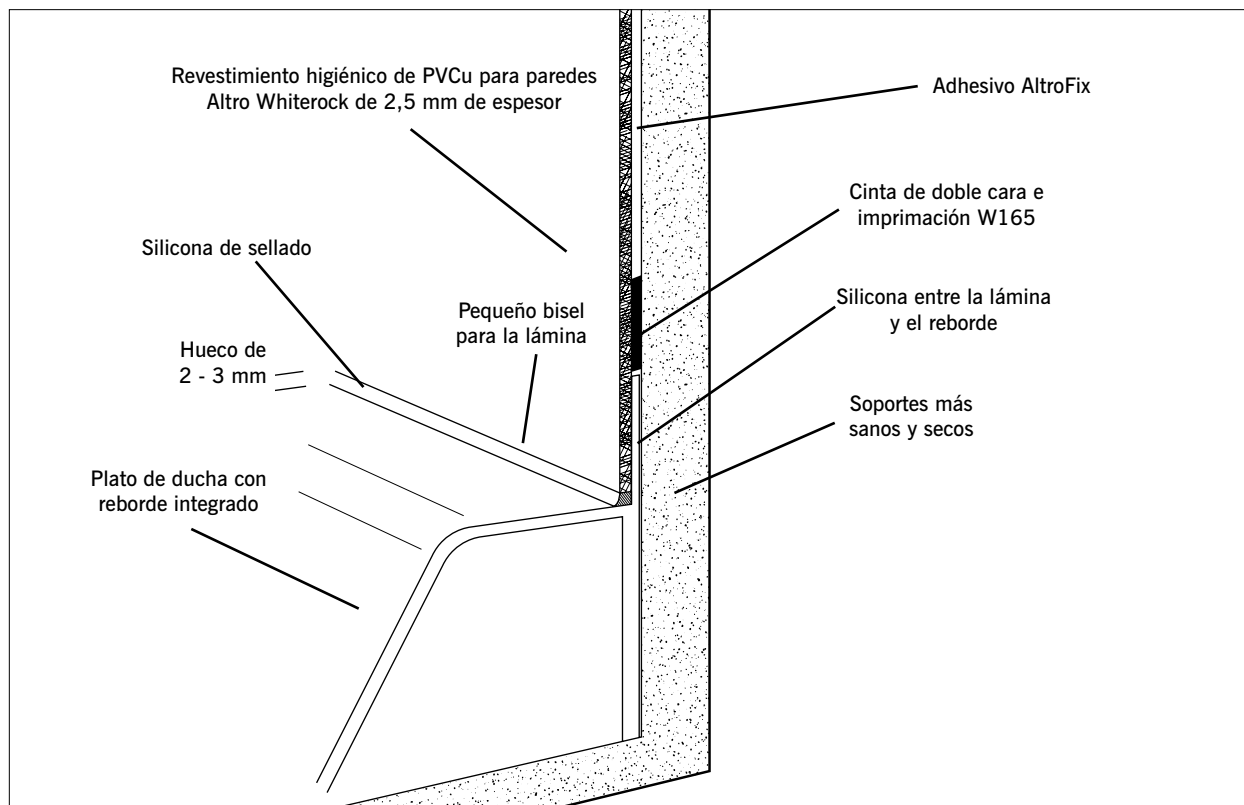

Revestimiento de paredes Altro con junta Altro Whiterock FlexiJoint

W11

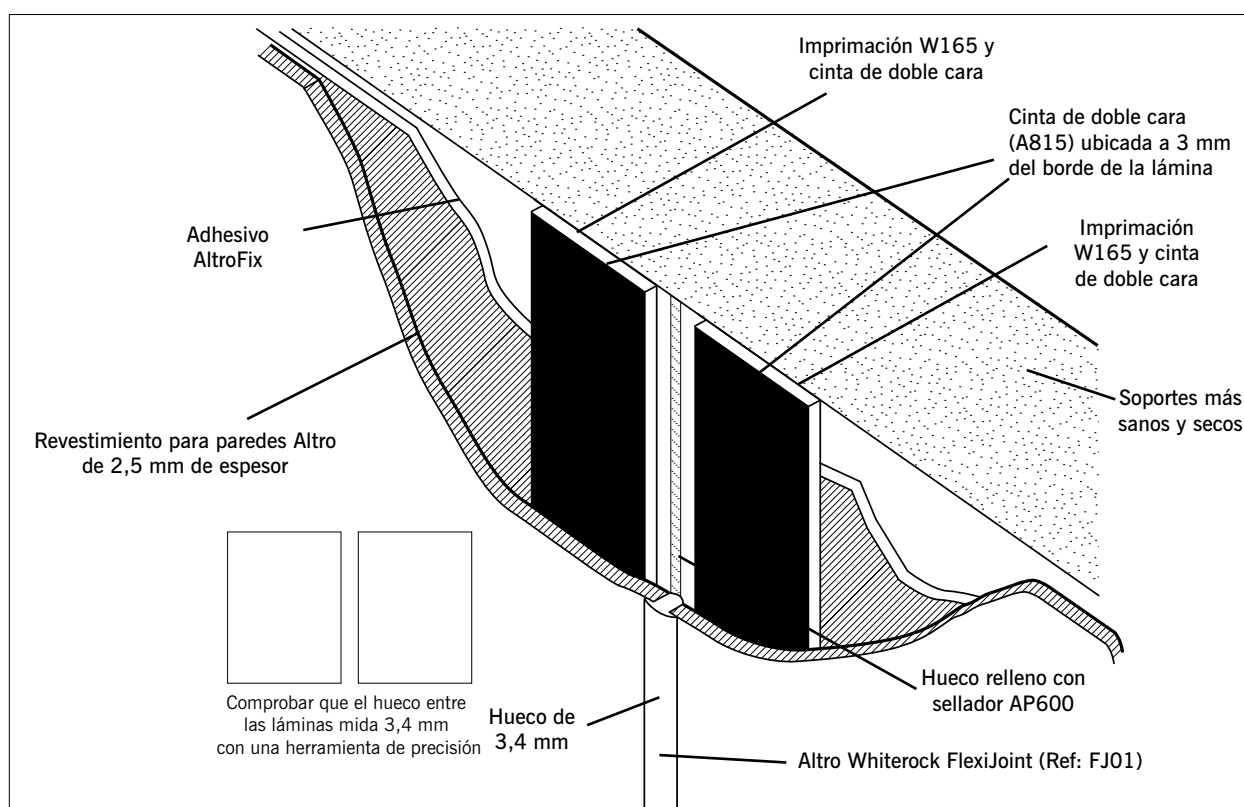

Revestimiento de paredes de PVCu Altro Whiterock con detalle del sistema de instalación con cordón de soldadura

W9

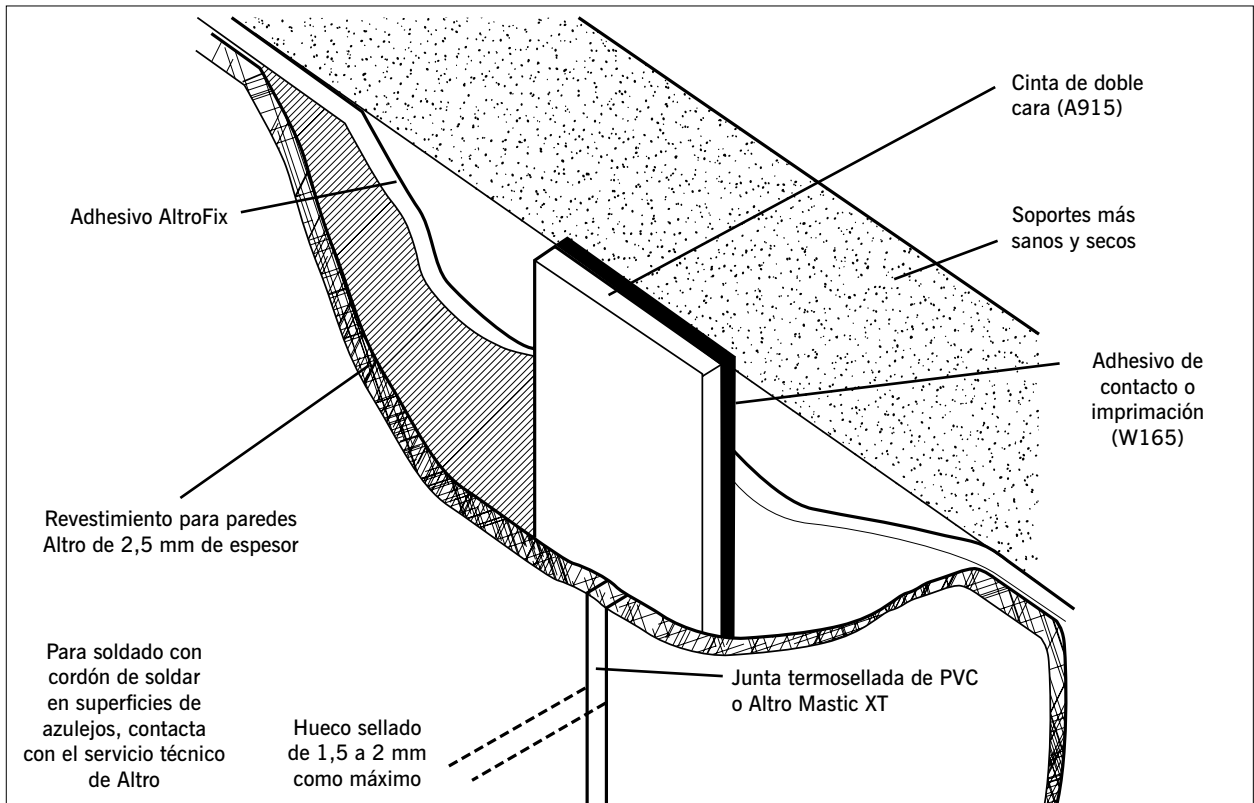

Revestimiento de paredes Altro. Encuentros con marcos de puertas / ventanas

W1

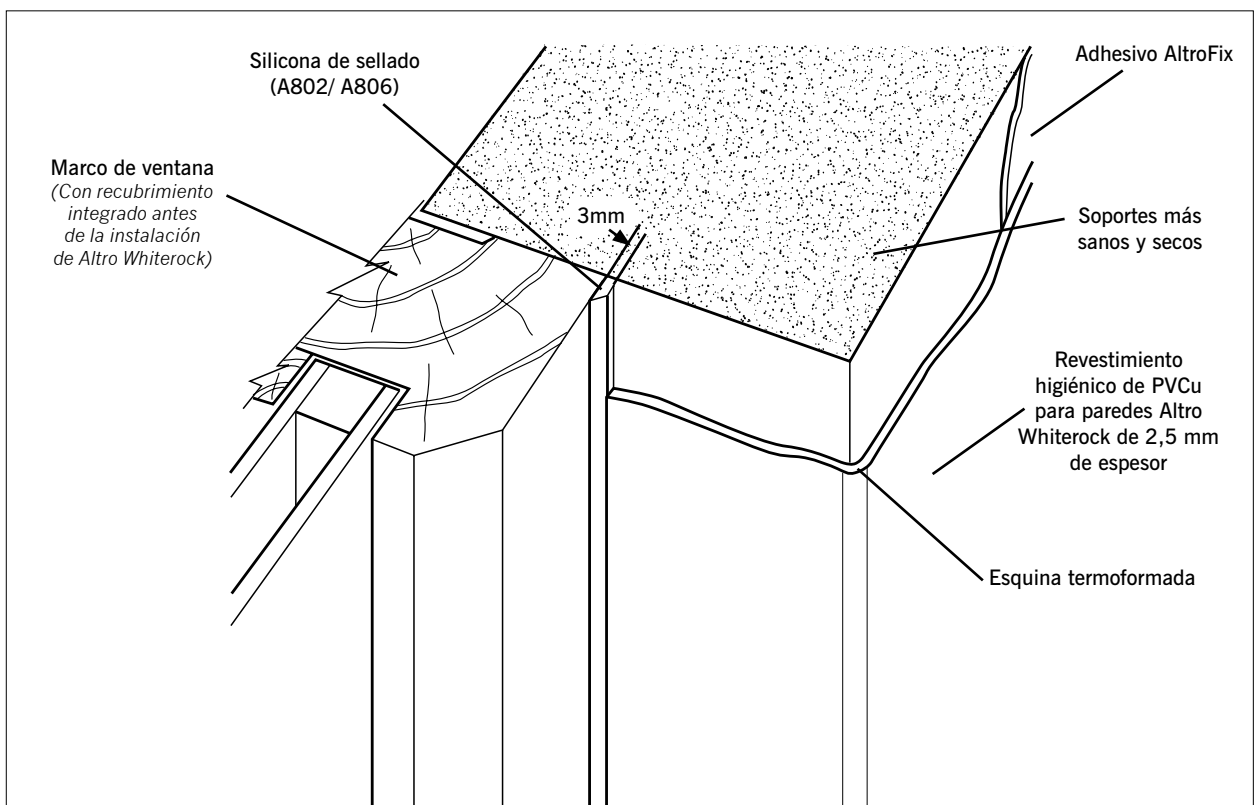

Revestimiento higiénico de paredes Altro Whiterock de PVCu con suelos de seguridad Altro Aquarius

WF4

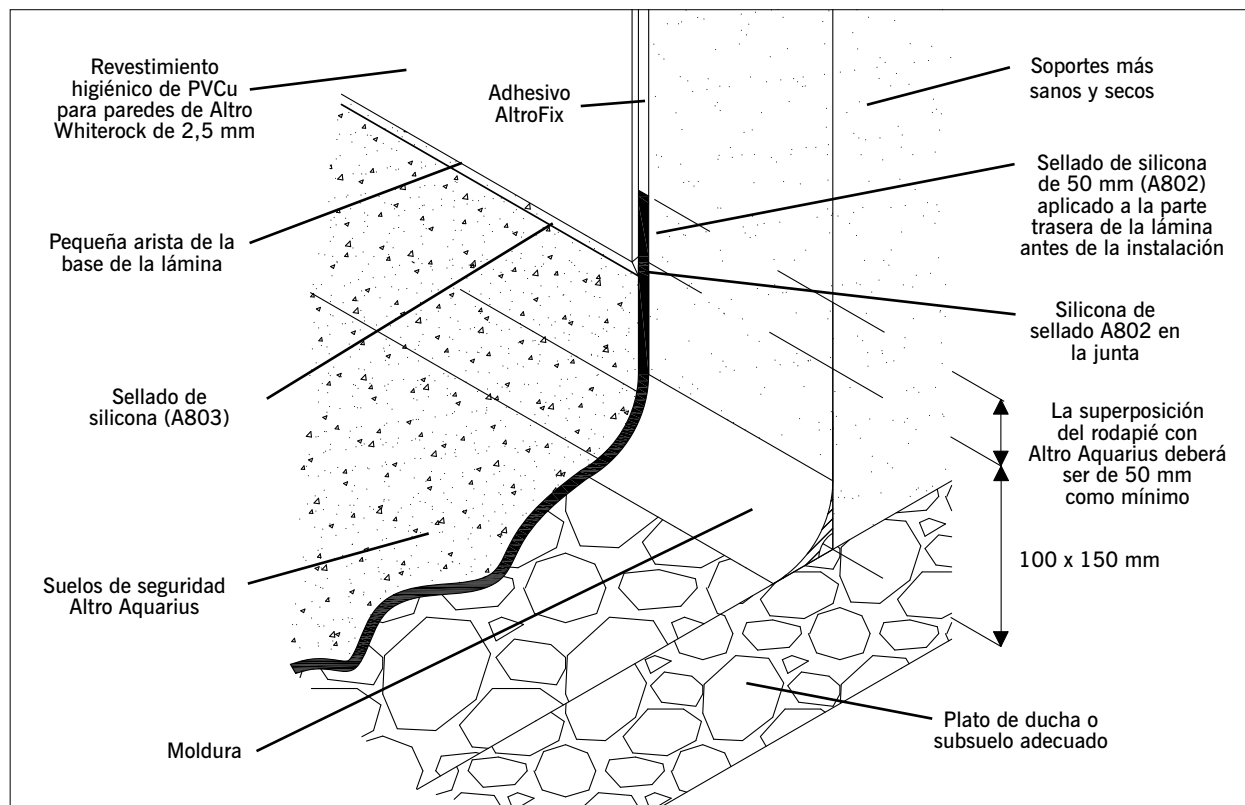

Hay platos de duchas adecuados para residencias para personas con demencia senil en www.altro.com

Revestimiento higiénico de paredes Altro Whiterock de PVCu con suelos de seguridad - detalles de superposición

WF4a

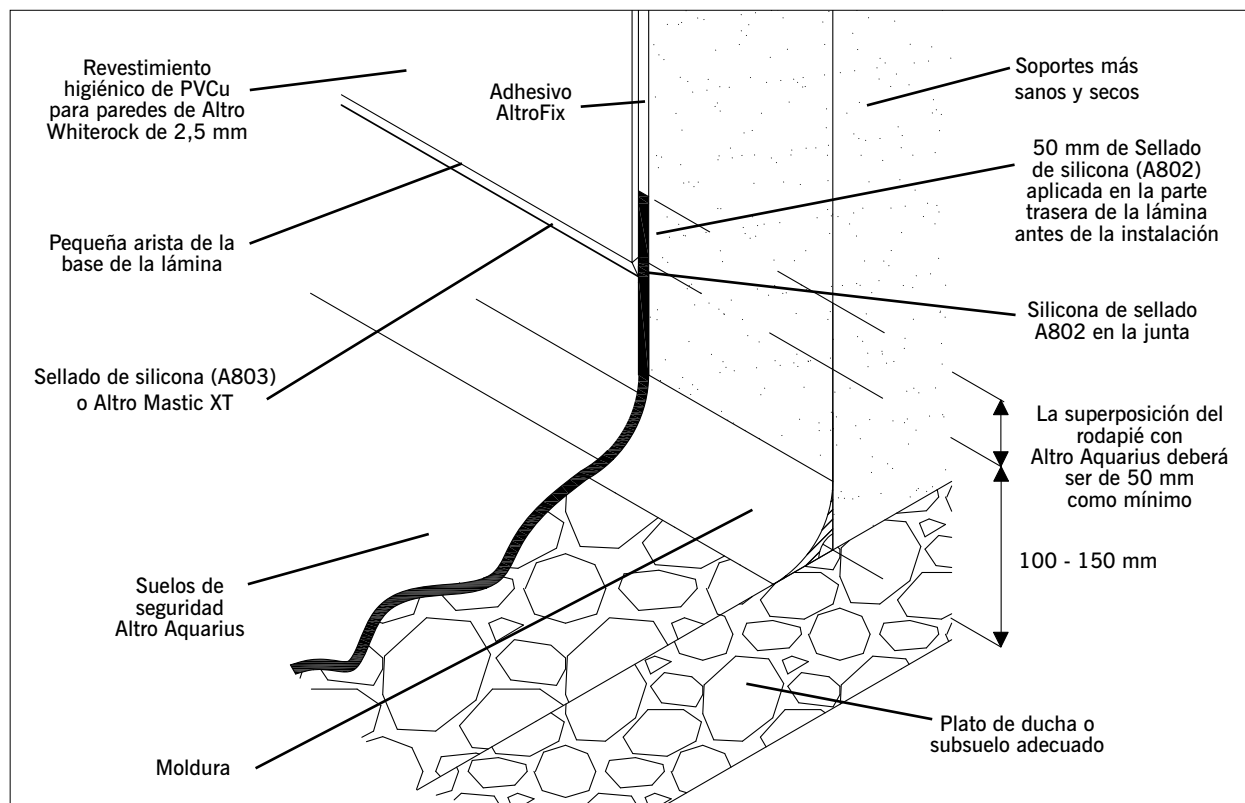

Revestimiento de paredes hasta una altura determinada con Altro FlexiTrim

W12

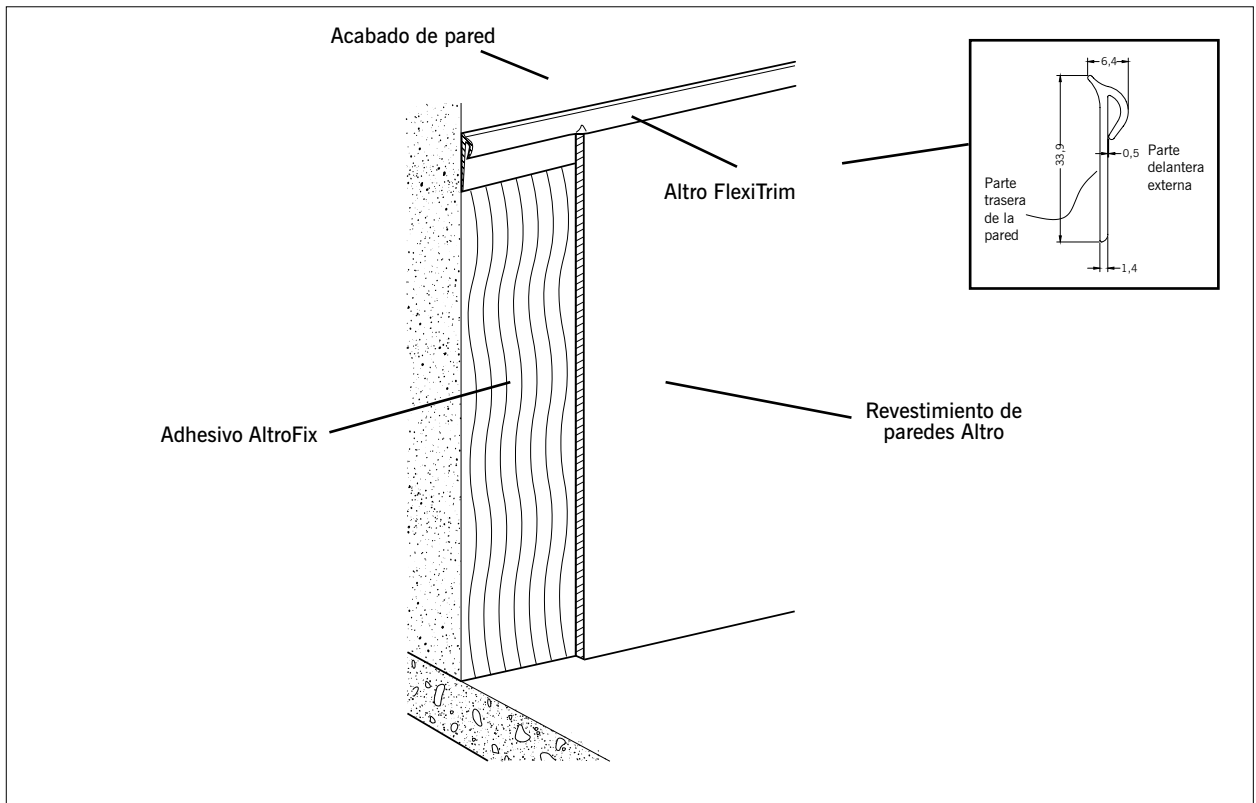

Revestimiento de paredes Altro con protectores en las esquina

W8

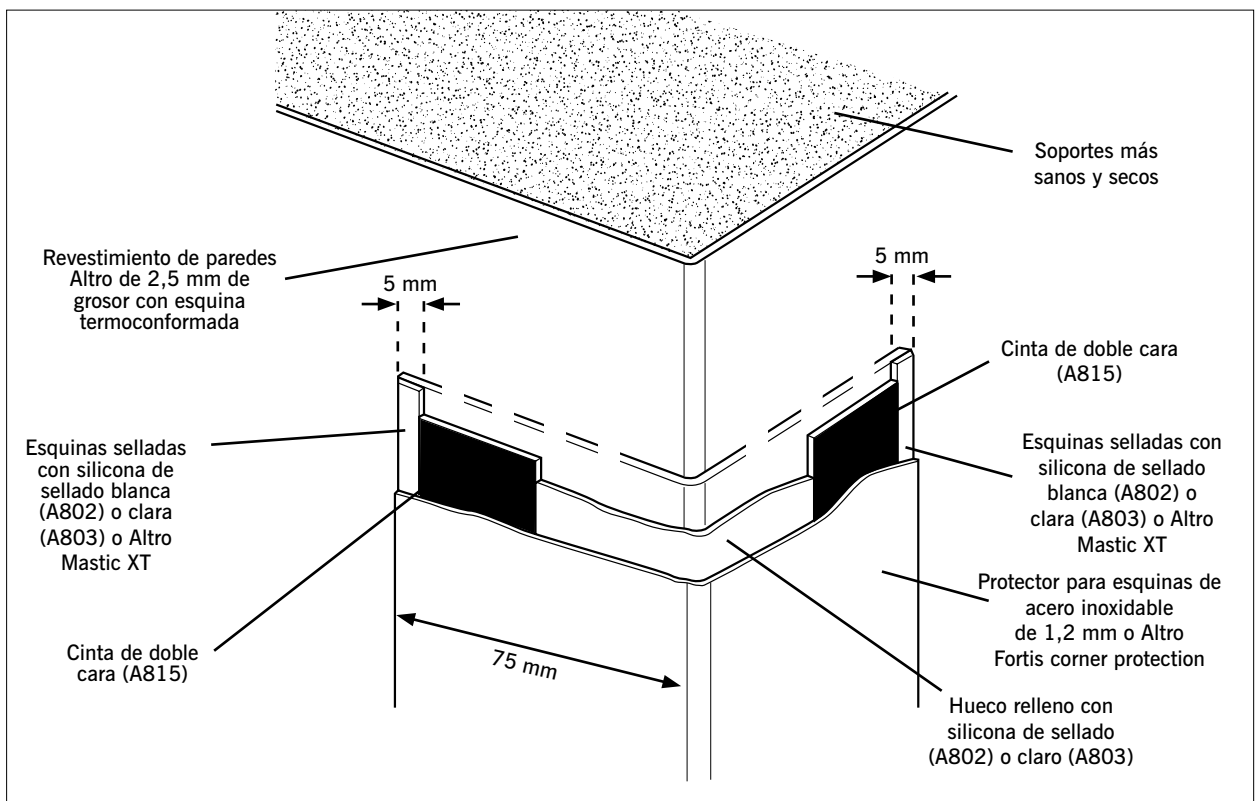

Revestimiento de paredes Altro con acabado para cubiertas de cajas inspección

W3

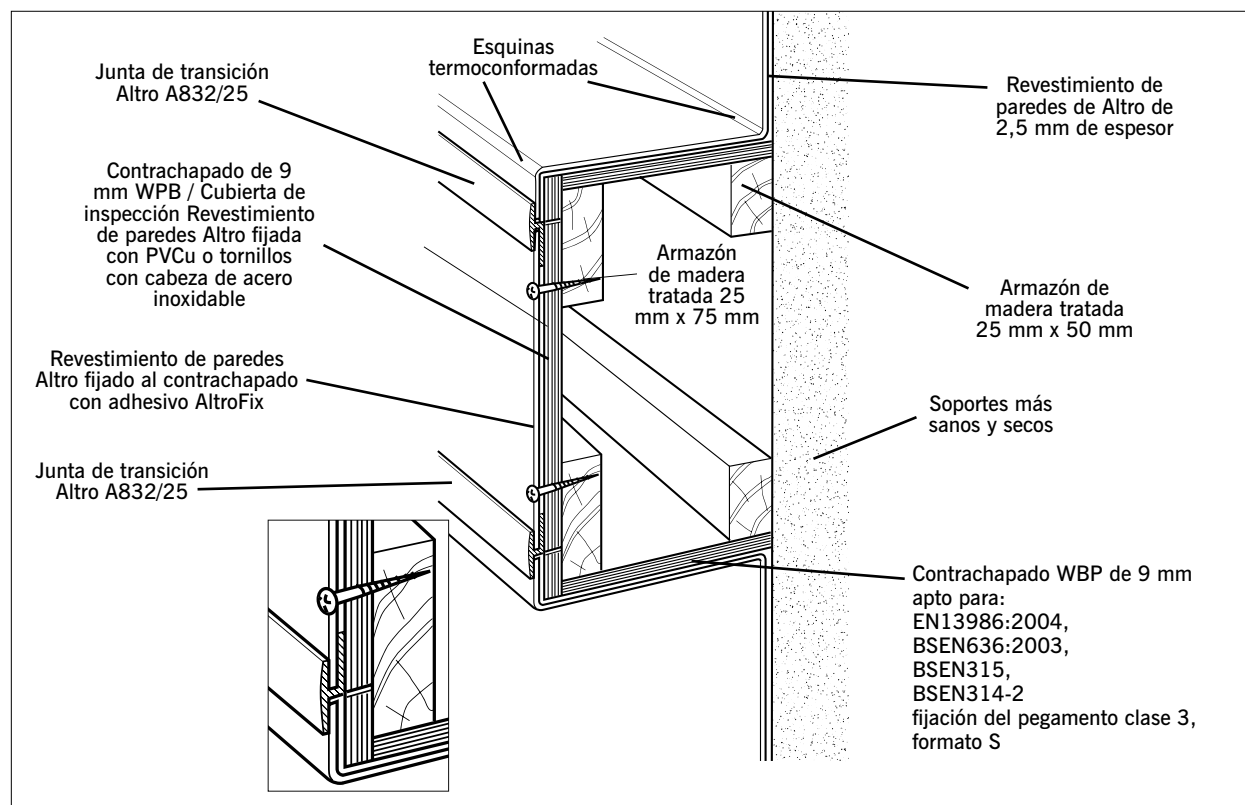

Juntas de transición invisibles

WHTT2

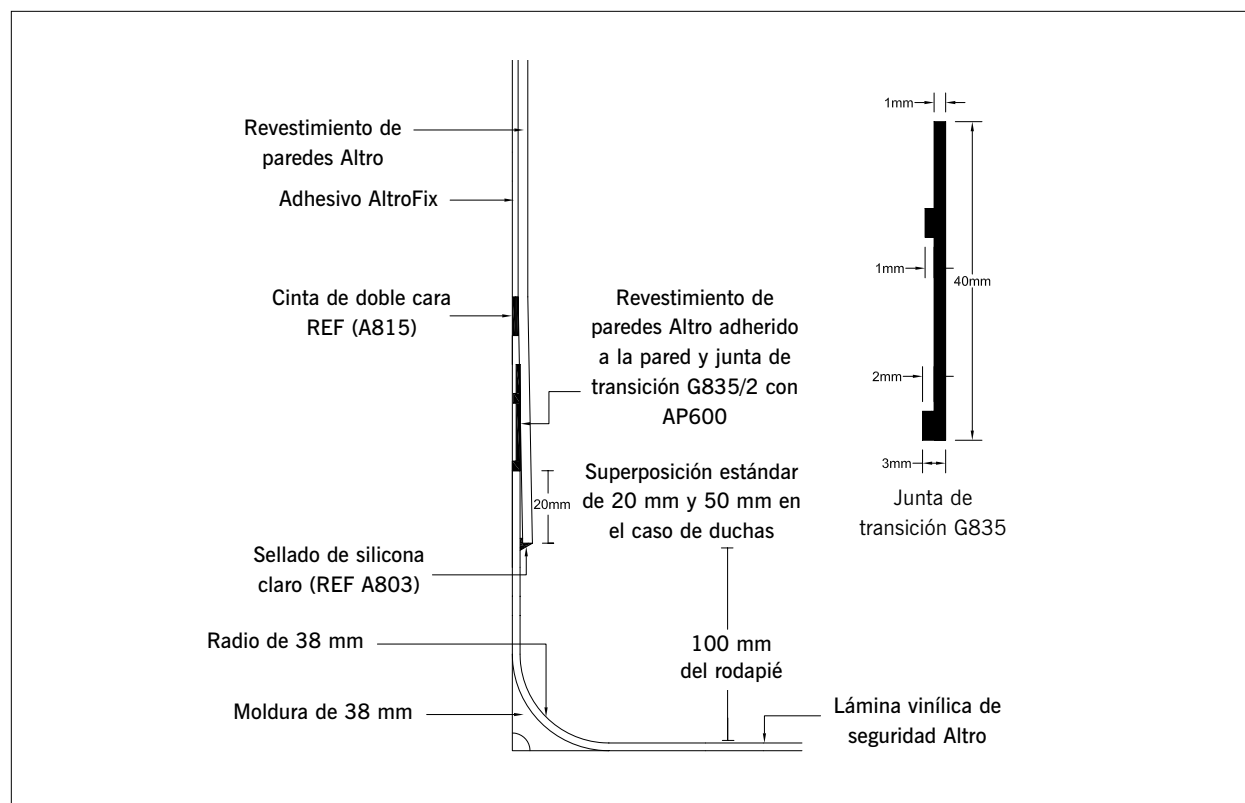

Juntas de transición invisibles

WHTT4

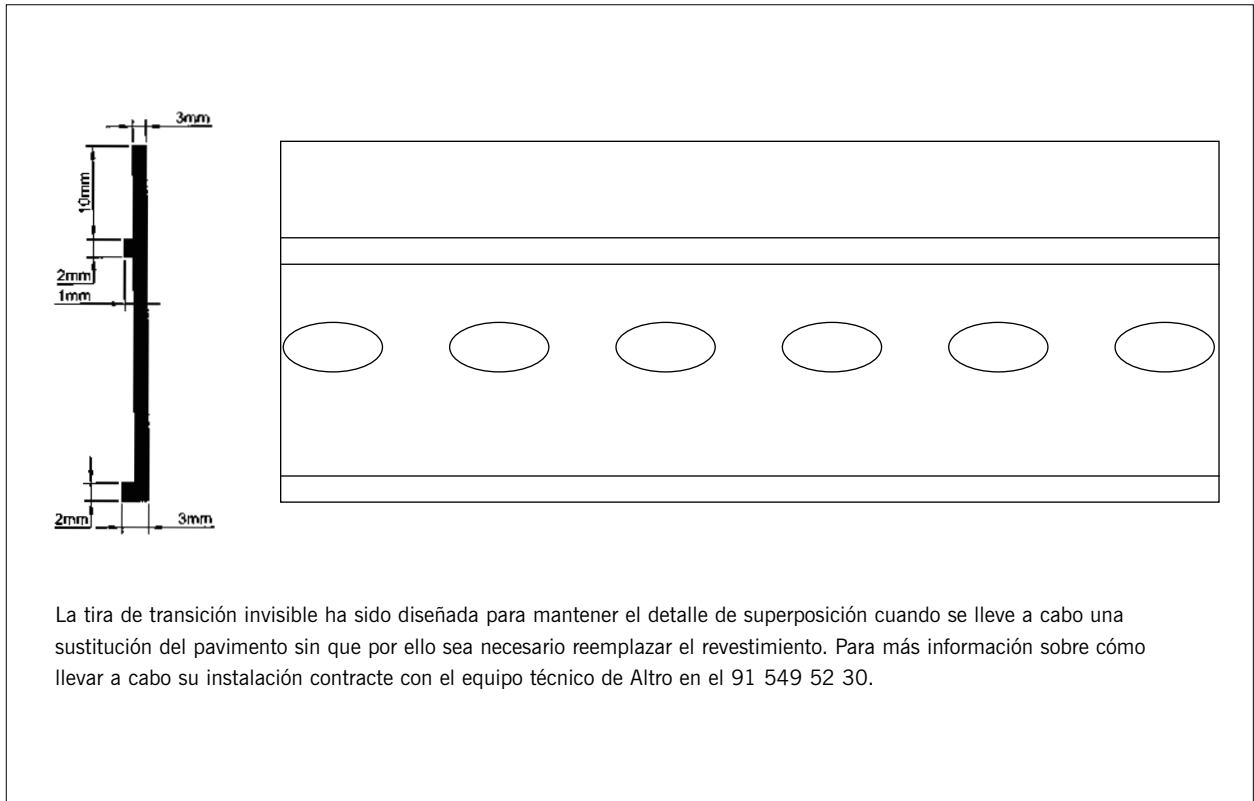

Costes de vida útil

Análisis independiente

Los prescriptores necesitan saber el coste de los productos usados en la instalación de los suelos y paredes durante su vida útil estimada. Por este motivo, Altro ha solicitado a BWA Facilities Consultancy un análisis independiente del coste de vida útil de sus productos. A la hora de consultar estos costes, deberá tener en cuenta cualquier circunstancia especial que pueda afectar a:

- el subsuelo o la subpared
- los materiales originales del suelo o la pared
- la instalación
- la limpieza y el mantenimiento
- eliminación de residuos
- sustitución
- nivel de uso

Para obtener más información sobre cómo se han calculado estos costes, póngase en contacto con su representante local de Altro.

Resultado del análisis de costes:

Todas las superficies para interiores de Altro ofrecen una gran rentabilidad a lo largo de toda su vida útil.

La estimación de la vida útil de los suelos de seguridad Altro tiene en cuenta que:

- está construido con PVC de alta calidad
- contiene partículas antideslizantes en toda la capa de uso
- no pierde la resistencia a deslizamientos durante su vida útil
- ofrece rendimiento a largo plazo

Altro se convirtió en la primera empresa en incorporar la tecnología easyclean a sus suelos de seguridad, que mejora la limpieza del producto permitiendo conservar el aspecto original del mismo.

Las gamas que incorporan la Tecnología Maxis Easyclean de Altro son más fáciles de limpiar y para ello necesitan menos agua y menos detergente.

Limpieza

Como en todas las zonas en las que la higiene y la seguridad son factores importantes, es necesario realizar ciertas tareas de mantenimiento.

Los métodos de limpieza recomendados, la frecuencia y la intensidad de los mismos dependen de las diferentes aplicaciones. Consulte www.altroscandess.com/limpieza

No se recomienda instalar suelos de seguridad Altro en zonas en las que se tiran cigarrillos encendidos, en las que se utilicen de forma habitual disolventes (como la acetona u otros disolventes orgánicos fuertes), tintes orgánicos o detergentes con aceite de pino. Se sabe que algunos materiales, como los neumáticos de caucho, las alfombrillas de goma o los materiales con betún y alquitrán, producen manchas, etc.

Si desea más información sobre las tareas de instalación y mantenimiento, los adhesivos o los riesgos de manchas, consulte con su distribuidor local de Altro.

Para obtener más diseños técnicos e información sobre accesorios, visite www.altroscandess.com o póngase en contacto con su representante local de Altro.

Análisis de Suelos de seguridad Altro de 20 años de antigüedad

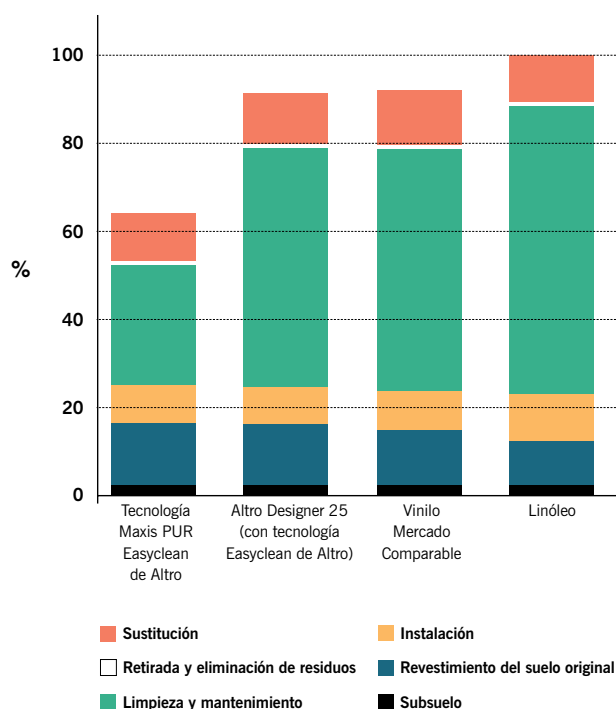

Penny Bayliss-Robbins, Equipo Artcare,
Hospital del Distrito de Salisbury, Reino Unido

“ Altro nos prestó una **gran ayuda** durante todo el proyecto. Nos sentimos seguros y en las mejores manos. Si surgía cualquier problema, Altro **siempre estaba ahí para solucionarlo**, así que no teníamos que preocuparnos por nada.”

Morten Black, Director,
Centro de Squash de Næstved, Dinamarca

“ Sin duda recomendaría Altro Aquarius porque creo que es un suelo que cumple lo que promete: **una alta calidad, una buena resistencia al deslizamiento y un atractivo diseño**. Tampoco hay que olvidar que los suelos Altro son una **elección respetuosa con el medio ambiente**, con menor impacto negativo en la naturaleza. Por todo ello, **estamos encantados** con nuestro nuevo suelo.”

Alan Jones, Director de Proyectos de Capital,
**Cuerpo de Bomberos de Hereford y Worcester
(Parque de Bomberos Malvern), Reino Unido**

“ No tuvimos ninguna duda en elegir Altro para los suelo y revestimientos de paredes del proyecto. Ya habíamos usado Altro en anteriores proyectos apariencia y resultaron **perfectos** en términos de **calidad, servicio y buena apariencia del producto**.”

Jörn Schattschneider, Director Técnico,
Departamento Municipal de Augsburg, Alemania

“ La calidad en su **forma de trabajar, servicio, mano de obra, durabilidad y relación calidad precio** fue lo que nos hizo volver a optar por Altro.”

Due to Altro's continual innovation and product development, please consult www.altroscandess.com or your local Sales Consultant for the latest product range information.

Printed on paper produced at a mill that is certified with the ISO14001 environmental management standard.

Produced at a mill that is certified to the EMAS environmental management standard (No FIN-000021)

FSC Mixed Sources product group from well managed forests and other controlled sources.

Altro Scandess S.A. - C/Blasco de Garay, 13 6º Dcha. 28015 Madrid

 91 549 5230  91 544 03 76  suelos@altroscandess.com  www.altroscandess.com



 , Altro, the future is safer with altro, Altro Aquarius, Altro Suprema, Altro Designer 25, Altro Walkway 20, Altro XpressLay, Altro Classic 25, Altro Unity 25, Altro Stronghold 30, Altro Atlas 40, Altro Wood Safety, Altro Wood Smooth, Altro Wood Smooth Acoustic, Altro Zodiac Smooth, Altro Everlay, Altro Whiterock White, Altro Whiterock Chameleon, Altro Whiterock White FR, Altro Whiterock Satins FR, Altro Whiterock Satins, Altro Whiterock Flexijoint, Altro Mastic XT, Altro Fortis, Altro Fortis Titanium, AltroClean 44, AltroFix, Altro Easyclean Technology, Altro Easyclean Original, Altro Easyclean Maxis PUR and SampleExpress are trademarks of Altro Limited.

Content correct at time of going to print. Altro reserve the right to change any detail.

TO ASSIST IN TRAINING, SOME CALLS MAY BE RECORDED